

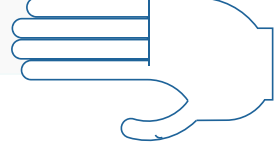

ESKİŞEHİR TEKNİK ÜNİVERSİTESİ  
MÜHENDİSLİK FAKÜLTESİ



# Eskişehir Teknik Üniversitesi **16. PROJE FUARI VE YARIŞMASI**

#estumprojefuarı2023

#presentyourproject

#16thprojectfair

Eskişehir Teknik Üniversitesi Mühendislik Fakültesi





ESKİŞEHİR  
ORGANİZE  
SANAYİ BÖLGESİ



Eskişehir Teknik Üniversitesi Mühendislik Fakültesi

# 16. PROJE FUARI VE YARIŐMASI

Eskiőehir Teknik Üniversitesi Mühendislik Fakültesi



Eskişehir Teknik Üniversitesi Mühendislik Fakültesi

# Bilgisayar Mühendisliği

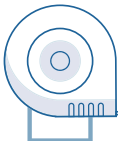





BİL-01

## SOIL TESTER

YAPAY ZEKA

### Öğrenci Adı Soyadı

Hasan Hüseyin TAYAP  
Emre Can ÖNER  
Albert Kipkemeo YEGO

### Öğrenci E-Posta

hasanhuseyintayap@ogr.eskisehir.edu.tr  
emrecanoner@ogr.eskisehir.edu.tr  
akyego@ogr.eskisehir.edu.tr

### Danışman Adı Soyadı

Dr. Öğr. Üyesi Cahit PERKGÖZ

### Danışman E-Posta

cahitperkgoz@eskisehir.edu.tr

BİL-02

## GREEN HOUSE 4.0

YAPAY ZEKA

### Öğrenci Adı Soyadı

İperk ARIKAN  
Zehra Çağla YILMAZ

### Öğrenci E-Posta

zcy@ogr.eskisehir.edu.tr  
ipeka@ogr.eskisehir.edu.tr

### Danışman Adı Soyadı

Dr. Öğr. Üyesi Cahit PERKGÖZ

### Danışman E-Posta

cahitperkgoz@eskisehir.edu.tr

BİL-03

## CLASSIFICATION MODELS FOR THE DIAGNOSIS OF ACUTE LYMPHOBLASTIC LEUKEMIA

YAPAY ZEKA, SAĞLIK

### Öğrenci Adı Soyadı

Ali Han ÖZDOĞAN  
Mechmet Chotzoglou CHALİL  
Koray KAHRAMAN

### Öğrenci E-Posta

alihanozdogan@ogr.eskisehir.edu.tr  
mechmetchotzoglouchalil@ogr.eskisehir.edu.tr  
koraykahraman@ogr.eskisehir.edu.tr

### Danışman Adı Soyadı

Dr. Öğr. Üyesi  
Selcan KAPLAN BERKAYA

### Danışman E-Posta

skb@eskisehir.edu.tr

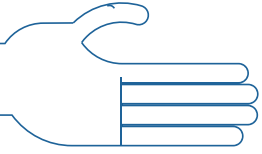

# Bilgisayar Mühendisliği

BİL-04

OTOMOTİV SANAYI

## ARMES:ADVANCE RAKUN MANUFACTURING EXECUTION SYSTEM

### Öğrenci Adı Soyadı

Emre KAYACIK  
Öğuzhan ÇETİN

### Öğrenci E-Posta

emrekayacik2634@gmail.com  
cetinnoguzhan@gmail.com

### Danışman Adı Soyadı

DR. ÖĞR. ÜYESİ SELCAN  
KAPLAN BERKAYA

### Danışman E-Posta

skb@eskisehir.edu.tr

BİL-05

YAPAY ZEKA, TARIM

## ANTIWEED: ARTIFICIAL INTELLIGENCE ASSISTED WEED DETECTION IN AGRICULTURE

### Öğrenci Adı Soyadı

Pınar SOYLUĞAN  
Esra BUDAK  
Sinem TÜRKÇÜ

### Öğrenci E-Posta

pnsoylugan@gmail.com  
eabudakk80@gmail.com  
sinemturkcu@gmail.com

### Danışman Adı Soyadı

DR. ÖĞR. ÜYESİ SELCAN  
KAPLAN BERKAYA

### Danışman E-Posta

skb@eskisehir.edu.tr

BİL-06

SAĞLIK

## DIETİC(DİYETİSYEN - MÜŞTERİ UYGULAMASI)

### Öğrenci Adı Soyadı

Metehan GÜRGENTEPE  
Enes BİLGİN

### Öğrenci E-Posta

metehangurgentepe@gmail.com  
a.enes1616@gmail.com

### Danışman Adı Soyadı

DR. ÖĞ. ÜYESİ SEVCAN  
YILMAZ GÜNDÜZ

### Danışman E-Posta

sevcan@eskisehir.edu.tr



BİL-07

SAĞLIK/YAZILIM

## BEYİN MR GÖRÜNTÜLERİNDEN MAKİNE ÖĞRENMESİ/DERİN ÖĞRENME MODELİYLE TUMÖR TESPİTİ YAPAN WEBAPP

### Öğrenci Adı Soyadı

Çağatay KARASU  
Alper ARSLAN  
Eda AKIN

### Öğrenci E-Posta

cağatay\_karasu@hotmail.com  
alperarslan@ogr.eskisehir.edu.tr  
edaakin@ogr.eskisehir.edu.tr

### Danışman Adı Soyadı

DR. ÖĞ. ÜYESİ SEVCAN  
YILMAZ GÜNDÜZ  
Danışman E-Posta  
sevcany@eskisehir.edu.tr

BİL-08

SAĞLIK/YAZILIM

## JOBBER

### Öğrenci Adı Soyadı

Burak Erşen Şükrü Can Uçar

### Öğrenci E-Posta

burakersen@ogr.eskisehir.edu.tr

### Danışman Adı Soyadı

DR. ÖĞ. ÜYESİ SEVCAN  
YILMAZ GÜNDÜZ  
Danışman E-Posta  
sevcany@eskisehir.edu.tr

BİL-09

İŞ/İŞÇİ BULMA

## DISCIDİUM: BLOKZİNCİR VE NESNELERİN İNTERNETİ TEMELLİ GERÇEK ZAMANLI HİZMET SEVİYESİ ANLAŞMASI YÖNETİM ALTYAPISI

### Öğrenci Adı Soyadı

Osman Can DOĞAN  
Ali Berk MENDEŞ

### Öğrenci E-Posta

osman.can2636@gmail.com  
Aliberkmendes@gmail.com

### Danışman Adı Soyadı

DR. ÖĞR. ÜYESİ BURCU YILMAZEL  
Danışman E-Posta  
byurekli@eskisehir.edu.tr

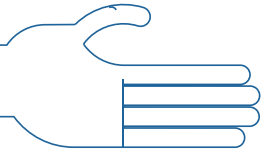

# Bilgisayar Mühendisliği

BİL-10

BLOKZİNCİR, İOT

## GÖRÜNTÜ İŞLEME İLE IŞIK GEÇİRGENLİĞİ KULLANILARAK FİBER MATLARIN KALINLIKLARININ ÖLÇÜLMESİ

### Öğrenci Adı Soyadı

Dilara ÖZTÜRK  
Hercan YAVUZTÜRK  
Halit Kaan CAN

### Öğrenci E-Posta

dilaraozturk327@outlook.com  
hercanyavuzturk@gmail.com  
halitkaancan@gmail.com

### Danışman Adı Soyadı

DR. ÖĞR. ÜYESİ BURCU YILMAZEL

### Danışman E-Posta

byurekli@eskisehir.edu.tr

BİL-11

GÖRÜNTÜ İŞLEME, ENERJİ

## KALİTE HAVUZU

### Öğrenci Adı Soyadı

İdris Can BÖLÜKBAŞI  
Uğur DİNDAR

### Öğrenci E-Posta

idriscanbolukbasi@gmail.com  
mail@ugurdindar.com

### Danışman Adı Soyadı

DR. ÖĞR. ÜYESİ ZEYNEP  
BATMAZ

### Danışman E-Posta

zozdemir@eskisehir.edu.tr

BİL-12

OTOMOTİV SANAYİ, YAZILIM

## COMMENT CATCHER

### Öğrenci Adı Soyadı

Ahmet Emre GÜNBAK  
Bengi Su BİLGİN

### Öğrenci E-Posta

ahmetemregunbak@ogr.eskisehir.edu.tr  
bengisubilgin@ogr.eskisehir.edu.tr

### Danışman Adı Soyadı

DR. ÖĞR. ÜYESİ ZEYNEP  
BATMAZ

### Danışman E-Posta

zozdemir@eskisehir.edu.tr



BİL-13

E-TİCARET

## SOSYAL AĞ TABANLI MAKİNE ÖĞRENİMİ SERVİSLERİ PLATFORMU

### Öğrenci Adı Soyadı

Pelin Sena VAROL  
Şewal TÜRKİYILMAZ  
Çansu GÜREL

### Öğrenci E-Posta

pelinsenavarol@outlook.com  
sewalturkiyilmazz@gmail.com  
cansugurel7@gmail.com

### Danışman Adı Soyadı

DR. ÖĞR. ÜYESİ ZEYNEP  
BATMAZ

### Danışman E-Posta

zozdemir@eskisehir.edu.tr

BİL-14

YAPAY ZEKA / YAZILIM

## AUTOBUS

### Öğrenci Adı Soyadı

Ebru Sara BAGCA  
Gece DURUKAN

### Öğrenci E-Posta

irmamalanovic ebrusarabagca@  
gmail.com  
gecedurukan@ogr.eskisehir.edu.tr  
985@eskisehir.edu.tr  
ghadaalmohammad@eskisehir.edu.tr

### Danışman Adı Soyadı

DR. ÖĞR. ÜYESİ SEMA  
CANDEMİR

### Danışman E-Posta

semacandemir@eskisehir.edu.tr

BİL-15

YAPAY ZEKA / BİLGİSAYARLA GÖRME

## COMPUTER-AIDED DIAGNOSIS OF MELANOMA DISEASE FROM LESION IMAGES OF DIFFERENT SKIN COLORS

### Öğrenci Adı Soyadı

Alzahraa YILDIRIM  
Ayşegül KADİROĞLU  
Abdur Rahman BAGHAZAL

### Öğrenci E-Posta

alzahraa\_s@ogr.eskisehir.edu.tr  
aysegulkadiroglu@ogr.eskisehir.edu.tr  
abdurrahmanbaghazal@ogr.  
eskisehir.edu.tr

### Danışman Adı Soyadı

PROF. DR. SERKAN GÜNAL

### Danışman E-Posta

serkangunal@eskisehir.edu.tr

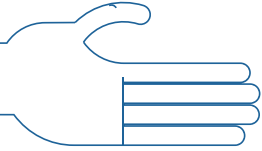

# Bilgisayar Mühendisliği

BİL-16

YAPAY ZEKA, OTOMOTİV

## DOMESTIC TRANSMISSION FAULT DETECTION SYSTEM POWERED BY ARTIFICIAL INTELLIGENCE AND DATA FUSION

### Öğrenci Adı Soyadı

Sevda ERGÜN  
İshak ÇOBAN  
Oğuzhan ERÇELİK

### Öğrenci E-Posta

sevda\_ergun@ogr.eskisehir.edu.tr  
ic@ogr.eskisehir.edu.tr  
oguzhanercelik@ogr.eskisehir.edu.tr

### Danışman Adı Soyadı

PROF. DR. SERKAN GÜNAL

### Danışman E-Posta

serkangunal@eskisehir.edu.tr

BİL-17

YAPAY ZEKA

## MOBİL UYGULAMA ARACILIĞI İLE BINALARDA OLUŞAN DEPREM KAYNAKLI HASARLARIN TESPİT EDİLMESİ

### Öğrenci Adı Soyadı

Yusuf Bilal YILMAZ  
Efekan AYMEDİR

### Öğrenci E-Posta

yusufbilaly29@gmail.com  
Aydemir081@gmail.com

### Danışman Adı Soyadı

DOÇ. DR. MEHMET KOÇ

### Danışman E-Posta

mehmetkoc@eskisehir.edu.tr

BİL-18

YAPAY ZEKA/ BİLGİSAYARLA GÖRME

## PROCESSING OF IMAGES OBTAINED WITH SCANNING ELECTRON MICROSCOPE FOR PHASE IDENTIFICATION

### Öğrenci Adı Soyadı

Cayan Jijan Ay

### Öğrenci E-Posta

cayanjijanay@ogr.eskisehir.edu.tr

### Danışman Adı Soyadı

DR. OGR. UYESİ MEHMET  
KILIÇARSLAN

### Danışman E-Posta

mkilicarslan@eskisehir.edu.tr



BİL-19

VIRTUAL REALITY

## INTERIOR DESIGN WITH VIRTUAL REALITY

### Öğrenci Adı Soyadı

Huseyin Cahit Kebapcioglu  
Melisa Gulsah Yilmaz

### Öğrenci E-Posta

melisagulsanyilmaz@ogr.  
eskisehir.edu.tr  
huseyinck@ogr.eskisehir.edu.tr

### Danışman Adı Soyadı

DR. OGR. UYESİ MEHMET  
KILIÇARSLAN  
Danışman E-Posta  
mkilicarslan@eskisehir.edu.tr

BİL-20

SAĞLIK

## ALZHEIMER PATIENT TRACKING SYSTEM

### Öğrenci Adı Soyadı

Ali Talha Çoban  
Okan Taş  
Ubeydullah Yavuzhan Çaşkurlu

### Öğrenci E-Posta

cobanalitalha@gmail.com  
okantas954@gmail.com  
yavuzhancaskurlu@gmail.com

### Danışman Adı Soyadı

PROF. DR. YAŞAR HOŞCAN

### Danışman E-Posta

hoscan@eskisehir.edu.tr

BİL-21

YAPAY ZEKA

## CATCH A DEEPPFAKE

### Öğrenci Adı Soyadı

Ardi Jorganxhi  
Taner Filiz

### Öğrenci E-Posta

ardijorganxhi@ogr.eskisehir.  
edu.tr  
tanerfiliz@ogr.eskisehir.edu.tr

### Danışman Adı Soyadı

ÖĞR. GÖR. ÖZGÜR ÖZŞEN

### Danışman E-Posta

oozsen@eskisehir.edu.tr

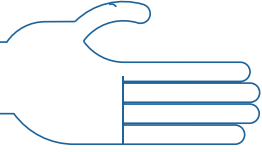

# Bilgisayar Mühendisliği

BİL-22

## MEDICLIENT MOBILE SUPPORT APP

SAĞLIK MOBİL YAZILIM

### Öğrenci Adı Soyadı

Baran Filimci  
Dilara Çağlayan  
Serkan Konuk

### Öğrenci E-Posta

baranfilimci@gmail.com  
caglayan.dilara@gmail.com  
serkankonuk1550@gmail.com

### Danışman Adı Soyadı

ÖĞR. GÖR. ÖZGÜR ÖZŞEN

### Danışman E-Posta

oozsen@eskisehir.edu.tr

BİL-23

## DETERMINING EFFECTS OF THE PUBLIC SPEECHES WITH SENTIMENT ANALYSIS

YAPAY ZEKA, AKADEMİK, POLİTİKA

### Öğrenci Adı Soyadı

Kaan Can Yıldırım  
Utkuhan Göl

### Öğrenci E-Posta

ykaancan@gmail.com  
utku\_ggs@hotmail.com

### Danışman Adı Soyadı

ÖĞR. GÖR. ÖZGÜR ÖZŞEN

### Danışman E-Posta

oozsen@eskisehir.edu.tr

BİL-24

## PERSONAL PATIENT ASISSTANT

SAĞLIK/YAZILIM

### Öğrenci Adı Soyadı

Burak KENT  
Taylan Ozgur AKELMA

### Öğrenci E-Posta

burakkent@ogr.eskisehir.edu.tr  
taylanozgurakelma@ogr.  
eskisehir.edu.tr

### Danışman Adı Soyadı

DR. ÖĞR. ÜYESİ SEMA CANDEMİR

### Danışman E-Posta

semacandemir@eskisehir.edu.tr





BİL-25

YAPAY ZEKA, HAYVANCILIK

## BHEALTH: BAL ARISI SAĞLIĞININ YAPAY ZEKA DESTEKLİ ANALIZI

### Öğrenci Adı Soyadı

Sefa Salim BOZDAĞ  
Rüştü Efe UZUN

### Öğrenci E-Posta

sefasalimbozdag@ogr.eskisehir.  
edu.tr  
reu@ogr.eskisehir.edu.tr

### Danışman Adı Soyadı

DR. ÖĞR. ÜYESİ BURCU  
YILMAZEL

### Danışman E-Posta

byurekli@eskisehir.edu.tr

BİL-26

GAME DEVELOPMENT

## PIXEL ART/ACTION RPG VIDEOGAME - MIGNESIA

### Öğrenci Adı Soyadı

Bora ALGAN  
Murathan KILIÇ  
Zeki Volkan ÜN

### Öğrenci E-Posta

boraalgann@gmail.com  
murathanklc@gmail.com  
zeki.volkan24@gmail.com

### Danışman Adı Soyadı

DOÇ. DR. AHMET ARSLAN

### Danışman E-Posta

aarslan2@eskisehir.edu.tr

BİL-27

OTOMOTİV SANAYİ, YAZILIM

## YOL KILAVUZU

### Öğrenci Adı Soyadı

Burcu Yaman  
Yusuf Öğütü

### Öğrenci E-Posta

burcu0003@gmail.com  
yusufogutlu@ogr.eskisehir.  
edu.tr

### Danışman Adı Soyadı

ÖĞR.GÖR. EMRE KAÇMAZ

### Danışman E-Posta

emrekacmaz@eskisehir.edu.tr

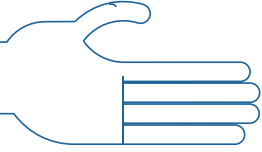

# Bilgisayar Mühendisliği

BİL-28

TİCARİ MOBİL YAZILIM

## FAST SHOPPING APP WITH MOBILE

### Öğrenci Adı Soyadı

Ethem Kağan Sungur  
Onur Eren Hanife  
Siddik Can Dağdeviren

### Öğrenci E-Posta

eks@ogr.eskisehir.edu.tr  
oeh@ogr.eskisehir.edu.tr  
scd75@ogr.eskisehir.edu.tr

### Danışman Adı Soyadı

ÖĞR.GÖR. EMRE KAÇMAZ

### Danışman E-Posta

emrekacmaz@eskisehir.edu.tr

BİL-29

MOBİL YAZILIM

## CARBON FOOTPRINT CALCULATION

### Öğrenci Adı Soyadı

Murat Küçük  
Mehmet Selim Yılmaz

### Öğrenci E-Posta

muratkucuk099@gmail.com  
seliimyilmaz@gmail.com

### Danışman Adı Soyadı

ÖĞR.GÖR. EMRE KAÇMAZ

### Danışman E-Posta

emrekacmaz@eskisehir.edu.tr

BİL-30

YAPAY ZEKA

## GÖRME ENGELLİLERİN GÖZÜ OLMAK

### Öğrenci Adı Soyadı

Berfu ŞAHİN  
Helin AYDEMİR

### Öğrenci E-Posta

berfusahin@ogr.eskisehir.edu.tr  
helina@ogr.eskisehir.edu.tr

### Danışman Adı Soyadı

DOÇ. DR. MEHMET KOÇ

### Danışman E-Posta

mehmetkoc@eskisehir.edu.tr



ESKİŞEHİR TEKNİK ÜNİVERSİTESİ  
MÜHENDİSLİK FAKÜLTESİ

BİL-31

WEB APPLICATION

## WEB APPLICATION FOR MUSIC EMPLOYMENT - CLARI.NET

### Öğrenci Adı Soyadı

Ntolgka NALMPANT  
Buğra Barış OSMA  
Ömer Faruk ÖZTÜRK

### Öğrenci E-Posta

nalbanttolga1@gmail.com  
bugrabarisosma@gmail.com  
farukozt09@gmail.com

### Danışman Adı Soyadı

DOÇ. DR. AHMET ARSLAN

### Danışman E-Posta

aarslan2@eskisehir.edu.tr

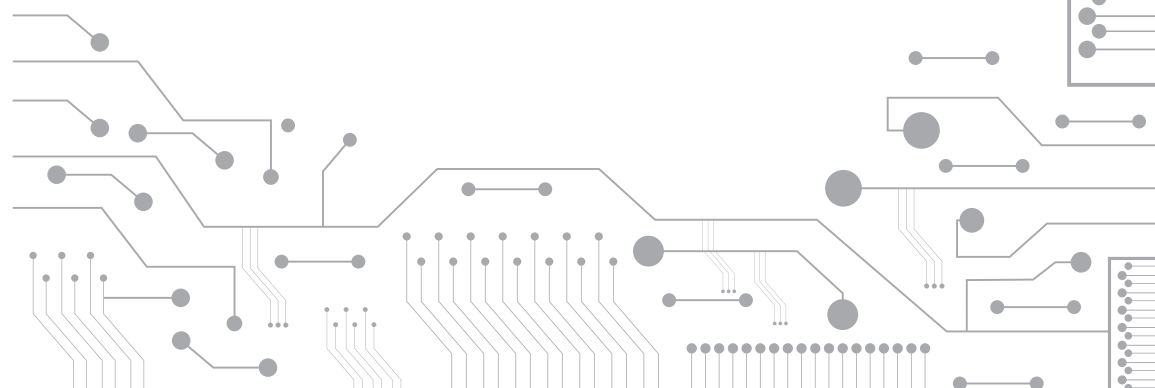



Eskişehir Teknik Üniversitesi Mühendislik Fakültesi

# Çevre Mühendisliği



ESKİŞEHİR TEKNİK ÜNİVERSİTESİ  
MÜHENDİSLİK FAKÜLTESİ

ÇEV-01

ÇEVRE

## YEŞİL SENTEZ İLE TiO<sub>2</sub> NANOPARTİKÜL ÜRETİMİ VE ÇEVRESEL UYGULAMALAR İÇİN ANTİMİKROBİYAL ETKİNLİĞİN VE TOKSİSİTESİNİN BELİRLENMESİ

**Öğrenci Adı Soyadı**

BURAK ÇİVİCİOĞLU

**Öğrenci E-Posta**

bcivicioglu@ogr.eskisehir.edu.tr

**Danışman Adı Soyadı**

DOÇ DR. FADİME KARAER  
ÖZMEN

**Danışman E-Posta**

fadimek@eskisehir.edu.tr

ÇEV-02

ÇEVRE

## SULARDAN KROM METALİ VE TOKSİSİTESİNİN TERMİK SANTRAL UÇUCU KÜLLERİ KULLANILARAK GİDERİMİ

**Öğrenci Adı Soyadı**

İLKNUR DEMİRTAŞ

**Öğrenci E-Posta**

ilknurdemirtas@ogr.eskisehir.edu.tr

**Danışman Adı Soyadı**

Doç Dr. Fadime KARAER  
ÖZMEN

**Danışman E-Posta**

fadimek@eskisehir.edu.tr

ÇEV-03

ÇEVRE

## MODİFİYE EDİLMİŞ TERMİK SANTRAL DİP KÜLLERİNİN TEKSTİL ENDÜSTRİSİ ATIKSULARI ARITIMINDA KULLANIMI

**Öğrenci Adı Soyadı**

ZEYNEP ERDOĞAN

**Öğrenci E-Posta**

zeynep Erdogan@ogr.eskisehir.edu.tr

**Danışman Adı Soyadı**

Doç Dr. Fadime KARAER  
ÖZMEN

**Danışman E-Posta**

fadimek@eskisehir.edu.tr

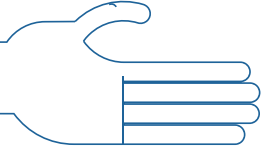

# Çevre Mühendisliği

ÇEV-04

ÇEVRE

## BİTKİSEL ATIKLARDAN BOR KATKILI BIOCHAR ÜRETİMİ VE ELEKTROKİMYASAL DEZENFEKSİYON SÜREÇLERİNDE KULLANIMI

### Öğrenci Adı Soyadı

DOĞAN PIRILDA

### Öğrenci E-Posta

doganpirilda@ogr.eskisehir.edu.tr

### Danışman Adı Soyadı

DOÇ DR. FADİME KARAER  
ÖZMEN

### Danışman E-Posta

fadimek@eskisehir.edu.tr

ÇEV-05

ÇEVRE

## İĞDIR KENTİNİN PM10, PM2.5, SO2, NO2 KONSANTRASYONLARININ ZAMANSAL DEĞİŞİMİ: KOŞULLU İKİ DEĞİŞKENLİ OLASILIK FONKSİYONU VE K-MEANS KÜMELEME

### Öğrenci Adı Soyadı

Hatice Bersu ÇİCEK

### Öğrenci E-Posta

haticebersucicek@ogr.eskisehir.  
edu.tr

### Danışman Adı Soyadı

DR. ÖĞR. ÜYESİ İLKER  
BALCILAR

### Danışman E-Posta

ilkerbalcilar@eskisehir.edu.tr

ÇEV-06

ÇEVRE

## FELDSPAT İLE KİRLETİCİ GİDERİMİ

### Öğrenci Adı Soyadı

Caner ARMAĞAN

### Öğrenci E-Posta

canerarmagan@ogr.eskisehir.  
edu.tr

### Danışman Adı Soyadı

PROF. DR.YUSUF YAVUZ

### Danışman E-Posta

yuyavuz@eskisehir.edu.tr



ÇEV-07

**SU KAYNAKLARININ SÜRDÜRÜLEBİLİRLİĞİ VE BİYOKÜTLE/TOPRAK VERİMİ  
AÇISINDAN EVSEL ATIK SULARIN ENERJİ BİTKİLERİNİN SULAMASINDA  
KULLANIMININ DEĞERLENDİRİLMESİ**

**Öğrenci Adı Soyadı**

Serdar KARASU

**Öğrenci E-Posta**

serdarkarasu@ogr.eskisehir.  
edu.tr

**Danışman Adı Soyadı**

Dr.Öğr.Üyesi Zehra  
YİĞİT AVDAN

**Danışman E-Posta**

zyigit@eskisehir.edu.tr

ÇEVRE

ÇEV-08

**SÜRDÜRÜLEBİLİR TARIM İÇİN ARITMA ÇAMURUNDAN HİDROJEL ELDE  
ETME POTANSİYELİNİN DEĞERLENDİRİLMESİ**

**Öğrenci Adı Soyadı**

Şeval KURTULUŞ

**Öğrenci E-Posta**

sewalkurtulus@ogr.eskisehir.  
edu.tr

**Danışman Adı Soyadı**

Dr.Öğr.Üyesi Zehra  
YİĞİT AVDAN

**Danışman E-Posta**

zyigit@eskisehir.edu.tr

ÇEVRE

ÇEV-09

**ATIK BİLGİSAYARLARIN YÖNETİMİNDE TERSİNE LOJİSTİK SÜREÇLERİ**

**Öğrenci Adı Soyadı**

Emre DOĞAN

**Öğrenci E-Posta**

emredogan@ogr.eskisehir.edu.tr

**Danışman Adı Soyadı**

Prof. Dr. Aysun ÖZKAN

**Danışman E-Posta**

aysunozkan@eskisehir.edu.tr

ÇEVRE

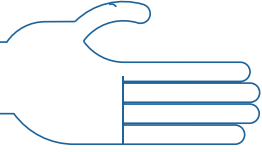

# Çevre Mühendisliği

ÇEV-10

## İLERİ DÖNÜŞÜM YÖNTEMLERİ İLE CO2 EMİSYONLARINDAN KARBON NANOTÜP ELDESİ

ÇEVRE

### Öğrenci Adı Soyadı

Batuhan Çopan

### Öğrenci E-Posta

batuhancopan@ogr.eskisehir.edu.tr

### Danışman Adı Soyadı

Prof. Dr. Aysun ÖZKAN

### Danışman E-Posta

aysunozkan@eskisehir.edu.tr

ÇEV-11

## SÜRDÜRÜLEBİLİR TARIMSAL ÜRETİMDE SU KULLANIMININ AZALTILMASI AMACIYLA SELÜLOZ BAZLI POSALARIN POTANSİYELİNİN DEĞERLENDİRİLMESİ

ÇEVRE

### Öğrenci Adı Soyadı

Ezgi Çevre

### Öğrenci E-Posta

ezgicevre@ogr.eskisehir.edu.tr

### Danışman Adı Soyadı

Doç Dr. Zehra YİĞİT AVDAN

### Danışman E-Posta

zyigit@eskisehir.edu.tr

ÇEV-12

## ULUDAĞ'DAKI DAĞCILIK VE KAYAK SPORLARININ DAĞ EKOSİSTEMİNE ETKİLERİ: MİKROPLASTİKLER

ÇEVRE

### Öğrenci Adı Soyadı

Aleyna Demir

### Öğrenci E-Posta

aleynad@ogr.eskisehir.edu.tr

### Danışman Adı Soyadı

Prof. Dr. Eftade Gaga

### Danışman E-Posta

egaga@eskisehir.edu.tr





ÇEV-13

## PESTİSİTLERİN BİYODEGRADASYON YÖNTEMİYLE GİDERİMİ

ÇEVRE

### Öğrenci Adı Soyadı

Mert UYSAL  
Buğra MERİÇ

### Öğrenci E-Posta

mertuysal26@gmail.com  
bugrameric26@gmail.com

### Danışman Adı Soyadı

Prof. Dr. Semra MALKOÇ

### Danışman E-Posta

satik@eskisehir.edu.tr

ÇEV-14

## MİKROPLASTİKLERİN MİKROFUNGAL BİYODEGRADASYONUNUN İNCELENMESİ

ÇEVRE

### Öğrenci Adı Soyadı

Ayşe Cemre KÜTAHYA

### Öğrenci E-Posta

cemrekutahya@hotmail.com

### Danışman Adı Soyadı

Prof. Dr. Semra MALKOÇ

### Danışman E-Posta

satik@eskisehir.edu.tr

ÇEV-15

## PYRIDABEN ETKEN MADDELİ PESTİSİT İÇEREN ATIKSULARIN FENTON PROSESİ İLE ARITIMININ İNCELENMESİ

ÇEVRE

### Öğrenci Adı Soyadı

Yağmur KAYA

### Öğrenci E-Posta

yk44@ogr.eskisehir.edu.tr

### Danışman Adı Soyadı

Dr. Öğr. Üyesi Burcu  
ŞİMŞEK UYGUN

### Danışman E-Posta

bsimsek1@eskisehir.edu.tr

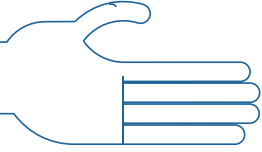

# Çevre Mühendisliği

ÇEV-16

## ESKİŞEHİR BORABEY GÖLETİ'NDE TARIMSAL KAYNAKLI NİTRAT KİRLİLİĞİNİN RISK HARİTASININ OLUŞTURULMASI

ÇEVRE

### Öğrenci Adı Soyadı

Göknur Başak KARADAĞ

### Öğrenci E-Posta

goknurbasakkaradag@ogr.  
eskisehir.edu.tr

### Danışman Adı Soyadı

Dr. Öğr. Üyesi Burcu  
ŞİMŞEK UYGUN  
Danışman E-Posta  
bsimsek1@eskisehir.edu.tr

ÇEV-17

## ULUSAL VE ULUSLARARASI İŞ İLANLARINDA ÇEVRE MÜHENDİSLERİ İSTİHDAMI İÇİN ARANAN MESLEKİ ÖZELLİKLERİN İNCELENMESİ

ÇEVRE

### Öğrenci Adı Soyadı

Berker Eskice

### Öğrenci E-Posta

berker123mode@gmail.com

### Danışman Adı Soyadı

Prof. Dr. Kadir GEDİK

### Danışman E-Posta

alpozdemir@eskisehir.edu.tr

ÇEV-18

## İMMOBİLİZE CHLORELLA VULGARIS MIKROALG KÜLTÜRÜ KULLANILARAK AQUAKÜLTÜR SUYUNDA AZOT VE FOSFOR GİDERİMİNİN YAPILMASI

ÇEVRE

### Öğrenci Adı Soyadı

Ayça Büyükyazıcı  
Nida Perçin

### Öğrenci E-Posta

aycabykyazici@gmail.com  
nida.parcin@gmail.com

### Danışman Adı Soyadı

Prof. Dr. Serdar GÖNCÜ

### Danışman E-Posta

alpozdemir@eskisehir.edu.tr



ÇEV-19

ÇEVRE

## BİR ÜNİVERSİTE KAMPÜSÜNDEKİ DIŞ ORTAM HAVASINDA İNORGANİK GAZ KİRLETİCİLERİN VE YAĞMUR SUYUNDAKİ AĞIR METALLERİN SEVİYELERİ

### Öğrenci Adı Soyadı

Büşra Sarı  
Aybüke Kaya

### Öğrenci E-Posta

busra\_sari@ogr.eskisehir.edu.tr  
ybukekaya@ogr.eskisehir.edu.tr

### Danışman Adı Soyadı

Dr. Öğr. Üyesi Özlem ÖZDEN  
ÜZMEZ

### Danışman E-Posta

oozden@eskisehir.edu.tr

ÇEV-20

ÇEVRE/İNŞAAT

## KRİSTALİZE TUZ DERİŞİMLERİNİN DONMUŞ ZEMİN PARAMETRELERİNE VE YERALTI SUYU KALİTESİNE ETKİSİ

### Öğrenci Adı Soyadı

İlayda Bengisu Küçük

### Öğrenci E-Posta

ilaydabengisu334@gmail.com

### Danışman Adı Soyadı

Dr. Öğr. Üyesi Emine Esra GEREK  
Dr. Öğr. Üyesi Burak EVİRGEN

### Danışman E-Posta

eegerek@eskisehir.edu.tr

ÇEV-21

ÇEVRE

## SÜRDÜRÜLEBİLİR VE SAĞLIKLI EKOLOJİK KENTLER

### Öğrenci Adı Soyadı

Cemil Özkaya

### Öğrenci E-Posta

cemilozkaya047@gmail.com

### Danışman Adı Soyadı

PROF. DR. ARZU ÇİÇEK

### Danışman E-Posta

acicek@eskisehir.edu.tr

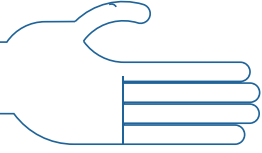

# Çevre Mühendisliği

ÇEV-22

## EKTURİZMİN ÇEVRESEL AÇIDAN DEĞERLENDİRİLMESİ

ÇEVRE

### Öğrenci Adı Soyadı

Zeynep Beyza Özmen

### Öğrenci E-Posta

zeynepbeyzaozmen@ogr.  
eskisehir.edu.tr

### Danışman Adı Soyadı

Prof. Dr. Arzu ÇİÇEK

### Danışman E-Posta

acicek@eskisehir.edu.tr

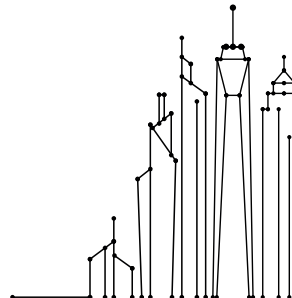



**ESKİŞEHİR TEKNİK ÜNİVERSİTESİ**  
MÜHENDİSLİK FAKÜLTESİ



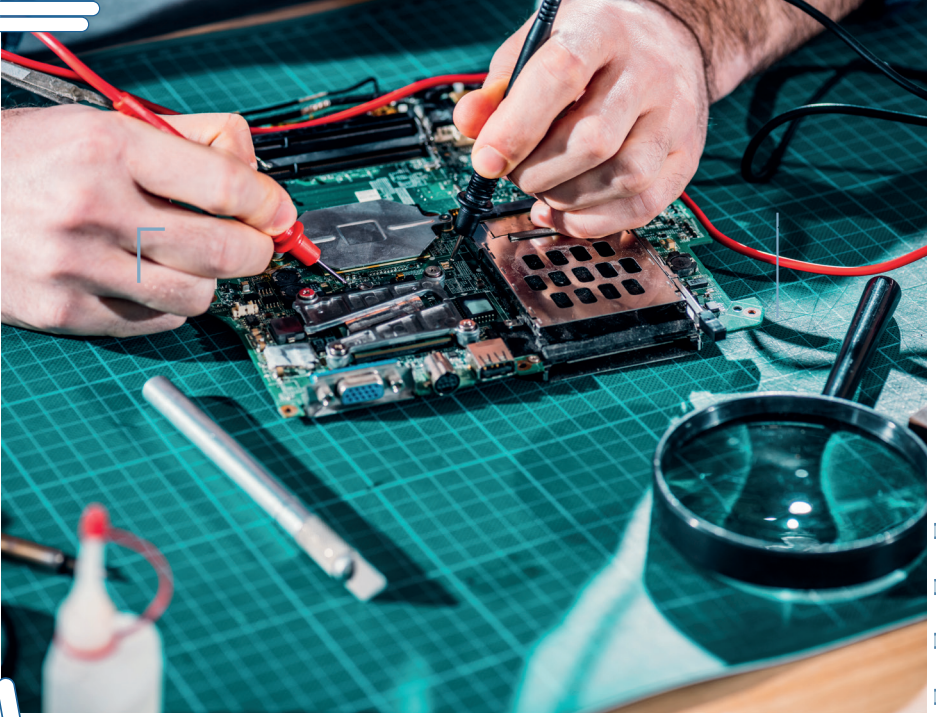

Eskişehir Teknik Üniversitesi Mühendislik Fakültesi

# Elektrik Elektronik Mühendisliği



EEM-01

TARIM TEKNOLOJİLERİ

## ARTIFICIAL INTELLIGENCE BASED SMART GREENHOUSE FOR PRECISION AGRICULTURE STUDIES

### Öğrenci Adı Soyadı

Enes ÖZDEMİR  
Eray GÜNEY

### Öğrenci E-Posta

enes\_3516@hotmail.com  
erayguny09@gmail.com

### Danışman Adı Soyadı

Prof. Dr. Nihan KOSKU  
PERKGÖZ

### Danışman E-Posta

nkperkgoz@eskisehir.edu.tr

EEM-02

ENERJİ ELEKTRİKLİ ARAÇLAR GÜÇ ELEKTRONİĞİ

## DESIGN AND IMPLEMENTATION OF ENERGY MANAGEMENT SYSTEM FOR HYDROGEN POWERED VEHICLES

### Öğrenci Adı Soyadı

Ahmet Fatih DURAR  
Yağız ÇAKMAK  
Emre Can DEMİREL  
Onur ŞURGUN

### Öğrenci E-Posta

fatih.durar00@outlook.com  
yagizcakmk@gmail.com  
emrecandemirel@outlook.com.tr  
osurgun2@gmail.com

### Danışman Adı Soyadı

Dr. Öğr. Üyesi Şener AĞALAR

### Danışman E-Posta

seneragalar@eskisehir.edu.tr

EEM-03

ENERJİ DEPOLAMA SİSTEMLERİ (ELEKTRİKLİ ARAÇLAR VE YENİLENEBİLİR ENERJİ)

## AKTİF TOPOLOJİYLE BATARYA YÖNETİM SİSTEMİ TASARIMI

### Öğrenci Adı Soyadı

Sezer ÇETİN  
Tuna AYKUT  
Alper MANDACI

### Öğrenci E-Posta

sezercetin@ogr.eskisehir.edu.tr  
tunaaykut@ogr.eskisehir.edu.tr  
alpermandaci@ogr.eskisehir.edu.tr

### Danışman Adı Soyadı

Dr. Öğr. Üyesi Sıtkı GÜNER

### Danışman E-Posta

sguner@eskisehir.edu.tr

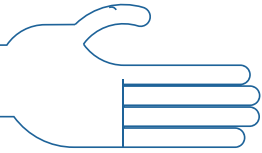

# Elektrik Elektronik Mühendisliği

EEM-04

## FRUIT CROP COUNTING WITH SMART DRONE

DRONE, YAPAY ZEKA

### Öğrenci Adı Soyadı

Görkem Kaçakgil  
Deniz Duman  
Hasan Hüseyin Çakır

### Öğrenci E-Posta

gorkemkacakgil@ogr.eskisehir.  
edu.tr  
denizduman@ogr.eskisehir.edu.tr  
hasanhuseyincakir@ogr.eskisehir.  
edu.tr

### Danışman Adı Soyadı

Prof. Dr. Tansu FİLİK

### Danışman E-Posta

tansufilik@eskisehir.edu.tr

EEM-05

## YAŞLI BİREYLERDE AKILLI TELEFON KULLANARAK AKTİVİTE TANIMA

HABERLEŞME YAZILIM

### Öğrenci Adı Soyadı

OZAN AKYOL  
İLYAS İLBEY İSLAMOĞLU  
GÖRKEM TÜTÜNCÜ

### Öğrenci E-Posta

akyol856@ogr.eskisehir.edu.tr  
ilyasii@ogr.eskisehir.edu.tr  
gorkemtutuncu@ogr.eskisehir.edu.tr

### Danışman Adı Soyadı

Dr. Öğr. Üyesi Can UYSAL

### Danışman E-Posta

canuyisal@eskisehir.edu.tr

EEM-06

## OTONOM MAYIN TESPİT ARACI

GÜVENLİK

### Öğrenci Adı Soyadı

Haluk Arıkan  
Kutay Kara  
Abdullah Solmaz  
Enes Beydilli

### Öğrenci E-Posta

halukarikan@ogr.eskisehir.edu.tr  
kutaykara@ogr.eskisehir.edu.tr  
abdullahsolmaz@ogr.eskisehir.edu.tr  
enesb@ogr.eskisehir.edu.tr

### Danışman Adı Soyadı

Doç. Dr. Emin GERMEN

### Danışman E-Posta

egermen@eskisehir.edu.tr





EEM-07

GÜVENLİK

## YAKINLIK SENSÖRLERİ İLE JEST TANIMA TABANLI UYGULAMA

### Öğrenci Adı Soyadı

Melike Akyüz  
Alper Bekar  
Necmettin Yılmaz

### Öğrenci E-Posta

melikeakyuez@hotmail.com  
alpersy02@gmail.com  
Necmettn.56@gmail.com

### Danışman Adı Soyadı

Dr.Öğr.Üyesi Altan ONAT

### Danışman E-Posta

altanonat@eskisehir.edu.tr

EEM-08

MEDİKAL VE EVDE SAĞLIK HİZMETLERİ

## DÜŞME TESPİT SİSTEMİ

### Öğrenci Adı Soyadı

Kadir Yılmaz  
Hayri Mert Kurt  
Kıvanç Akyol

### Öğrenci E-Posta

kadir\_yilmaz@ogr.eskisehir.edu.tr  
hayrimertkurt@outlook.com  
kivancakyol@ogr.eskisehir.edu.tr

### Danışman Adı Soyadı

Dr. Öğr. Üyesi Can UYSAL

### Danışman E-Posta

canuysal@eskisehir.edu.tr

EEM-09

YAZILIM, DİJİTAL SİSTEMLER

## SMART SHOPPING CART

### Öğrenci Adı Soyadı

Nilsu Melis SÖNMEZ  
Ferhat ŞENER  
Kaan KAPLAN

### Öğrenci E-Posta

nilsumelissonmez@ogr.eskisehir.edu.tr  
ferhatsener@ogr.eskisehir.edu.tr  
kaankaplan@ogr.eskisehir.edu.tr

### Danışman Adı Soyadı

Prof.Dr. Atakan DOĞAN

### Danışman E-Posta

atdogan@eskisehir.edu.tr

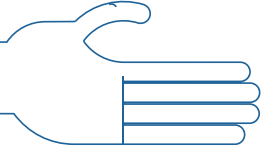

# Elektrik Elektronik Mühendisliği

EEM-10

TELEKOMÜNİKASYON SİNYAL İŞLEME DİJİTAL SİSTEMLER

## RP LİDAR İLE İÇ ORTAM NAVİGASYONU

### Öğrenci Adı Soyadı

Özge CENGİZ  
Nurefşan SAĞIR  
Mesut Gazi TUNÇ

### Öğrenci E-Posta

ozgecengiz@ogr.eskisehir.edu.tr  
nurefsansagir@ogr.eskisehir.edu.tr  
mesut\_gt@ogr.eskisehir.edu.tr

### Danışman Adı Soyadı

Prof.Dr. Nuray AT

### Danışman E-Posta

nat@eskisehir.edu.tr

EEM-11

YAZILIM, KUMANDA SİSTEMLERİ, GÖRÜNTÜ VE SİNYAL İŞLEME

## AKILLI PARK YÖNETİM SİSTEMİ: GELMEDEN ÖNCE PARK EDİN

### Öğrenci Adı Soyadı

Bayram Batuhan Altıparmak  
Recep Berkay Karagöz  
Yunus Nihat Özpolat  
Ramazan Şencanlı  
Mert Çalık

### Öğrenci E-Posta

b.batuhanaltiparmak@gmail.com  
rberkaykaragoz@gmail.com  
yno@ogr.eskisehir.edu.tr  
ramazansencanli@gmail.com  
mertcalik18@gmail.com

### Danışman Adı Soyadı

Dr. Öğr. Üyesi Hüseyin Ersin EROL

### Danışman E-Posta

heerol@eskisehir.edu.tr

EEM-12

ELEKTRİKLİ ARAÇLAR

## DESIGN OF AN ML BASED SMART CHARGING RESERVATION SYSTEM FOR EV PARKING LOT

### Öğrenci Adı Soyadı

Enes PALA  
Ali ÇETİNKAYA  
Tunahan VURUŞ

### Öğrenci E-Posta

enesspalaa03@gmail.com  
alicetinkayai@hotmail.com  
tunahan.vurus@hotmail.com

### Danışman Adı Soyadı

Dr. Öğr. Üyesi. Sıtkı GÜNER

### Danışman E-Posta

sguner@eskisehir.edu.tr



**ESKİŞEHİR TEKNİK ÜNİVERSİTESİ**  
MÜHENDİSLİK FAKÜLTESİ

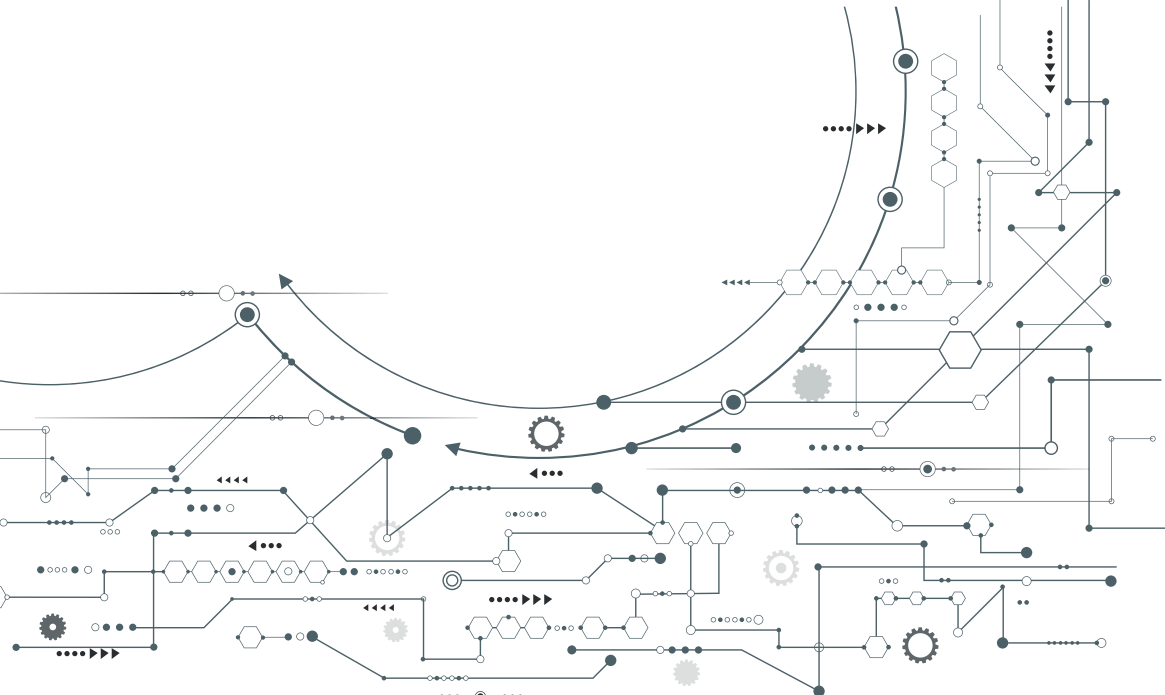



Eskiőehir Teknik Üniversitesi Mühendislik Fakültesi

# Endüstri Mühendisliđi



END-01

MÜZİK

## HARMONİK KARIŞTIRMA VE POPÜLARİTE TEMELLİ ÇALMA LİSTESİ OLUŞTURMA PROBLEMİ İÇİN ÇÖZÜM YAKLAŞIMLARI

### Öğrenci Adı Soyadı

Zülkar KARAKAYA

### Öğrenci E-Posta

zulkkarakaya1@gmail.com

### Danışman Adı Soyadı

DR. ÖGR. ÜYESİ ZELİHA  
ERGÜL AYDIN

### Danışman E-Posta

zergul@eskisehir.edu.tr

END-02

SAĞLIK

## BÖBREK TRANSPLANTASYONLARIDA NAKİL MERKEZLERİNİN BÖLGE OPTİMİZASYONU VE HASTA-DONÖR EŞLEŞMESİNDE İOT YAKLAŞIMLI BİR KARAR DESTEK SİSTEMİ

### Öğrenci Adı Soyadı

Bahar ÇETİN  
Fahrettin UNUTMAZ  
Kardelen AKKAYA

### Öğrenci E-Posta

ctnbhr@gmail.com  
fahrettinunutmaz26@gmail.com  
kardelenakkayya@gmail.com

### Danışman Adı Soyadı

DOÇ. DR. ZEHRA KAMIŞLI  
ÖZTÜRK

### Danışman E-Posta

zkamisli@eskisehir.edu.tr

END-03

GIDA VE TARIM

## KARMA TAMSAYILI DOĞRUSAL PROGRAMLAMA YAKLAŞIMI İLE BİTKİSEL ÜRETİM PLANLAMA

### Öğrenci Adı Soyadı

Eda BÖRÜ  
Fatmanur VARLIK  
Zeynep ÖZÇELİK

### Öğrenci E-Posta

edaboru@ogr.eskisehir.edu.tr  
fatmanurvarlik@ogr.eskisehir.edu.tr  
zeynepozcelik@ogr.eskisehir.edu.tr

### Danışman Adı Soyadı

DOÇ. DR. ZEHRA KAMIŞLI  
ÖZTÜRK

### Danışman E-Posta

zkamisli@eskisehir.edu.tr

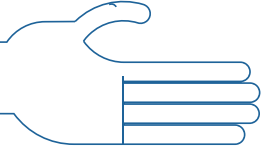

# Endüstri Mühendisliği

END-04

BEYAZ EŞYA ÜRETİMİ

## BİR BEYAZ EŞYA FIRMASINDA DEPO İÇİ İYİLEŞTİRME ÇALIŞMALARI VE ÜRÜN YERLEŞİM PLANI OPTİMİZASYONU

### Öğrenci Adı Soyadı

Şeval Hilal YENER  
İlknur Rabia KURU

### Öğrenci E-Posta

sevalhilalyener@eskisehir.edu.tr  
ilknurk@eskisehir.edu.tr

### Danışman Adı Soyadı

Araş. Gör. Dr. Banu İÇMEN  
ERDEM

### Danışman E-Posta

bicmen@eskisehir.edu.tr

END-05

LOJİSTİK

## BİR ÜRETİM İŞLETMESİNDE ÜRÜN TESLİMAT VE HAMMADDE SEVKİYATININ EŞ ZAMANLI OLARAK PLANLANMASI

### Öğrenci Adı Soyadı

Gizem GÜNEY  
Nur Nihal YÜKSEL  
Yaren TUNBUL

### Öğrenci E-Posta

gizemguney@ogr.eskisehir.edu.tr  
yarentunbul@ogr.eskisehir.edu.tr  
nurnihalyuksel@ogr.eskisehir.edu.tr

### Danışman Adı Soyadı

Doç. Dr. Haluk YAPICIOĞLU

### Danışman E-Posta

hyapicio@eskisehir.edu.tr

END-06

AR-GE

## PATENT ALMA SÜRECİNDE ÇOK KRİTERLİ KARAR VERME: BİR AR-GE FİRMASINDA UYGULAMA

### Öğrenci Adı Soyadı

Burçak Könen  
Dilek Çelik  
Nur Nida Uzel

### Öğrenci E-Posta

burcakkonen@gmail.com  
dlk.celik97@gmail.com  
nida.uzel.nnu@gmail.com

### Danışman Adı Soyadı

Dr. Öğr. Üyesi Gülçin DİNÇ  
YALÇIN

### Danışman E-Posta

gdinc@eskisehir.edu.tr



ESKİŞEHİR TEKNİK ÜNİVERSİTESİ  
MÜHENDİSLİK FAKÜLTESİ

END-07

LOJİSTİK

## SOKAK DÖNÜŞÜ PROBLEMİ İÇİN KARAR DESTEK SİSTEMİ TASARIMI

### Öğrenci Adı Soyadı

Ceylin Kuzumoglu  
Fatma Esra Kara  
Arzu Aylin Acar

### Öğrenci E-Posta

ceylin.kuzumoglu@gmail.com  
esraakaara@gmail.com  
arzuaylinacar@gmail.com

### Danışman Adı Soyadı

Dr. Öğr. Üyesi Gülçin DİNÇ  
YALÇIN  
Danışman E-Posta  
gdinc@eskisehir.edu.tr

END-08

İMALAT

## BİR AGV SİSTEMİNİN ECZACIBAŞI YAPI GEREÇLERİ ARTEMA BÜNYESİNDE TASARLANMASI

### Öğrenci Adı Soyadı

Berkay KAYA  
Sinem KOMUR

### Öğrenci E-Posta

kayaberkay640@gmail.com  
siinemkr@gmail.com

### Danışman Adı Soyadı

Doç. Dr. Haluk YAPICIOĞLU  
Danışman E-Posta  
hyapicio@eskisehir.edu.tr

END-09

İMALAT

## BİR ÜRETİM TESİSİNDE OTOMATİK YÖNLENDİRMELİ ARAÇLARIN ÇALIŞMA SİSTEMLERİNİN PLANLANMASI VE ÇİZELGELENMESİ

### Öğrenci Adı Soyadı

Nur Uzun  
Melis Buket Alhan

### Öğrenci E-Posta

nuruzn38@gmail.com  
mbalhan03@gmail.com

### Danışman Adı Soyadı

Prof. Dr. Onur KAYA

### Danışman E-Posta

onur\_kaya@eskisehir.edu.tr

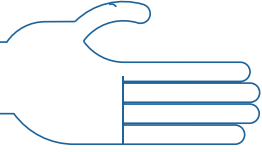

# Endüstri Mühendisliği

END-10

OTOMOTİV, İMALAT

## BİR OTOMOTİV FİRMASINDA STOK TAKİP SÜRECİ İYİLEŞTİRME

### Öğrenci Adı Soyadı

Yusuf Can Yavuz  
Berkay Gülmüş

### Öğrenci E-Posta

yusufcanyavuzestu@gmail.com  
berkaygulmus99@gmail.com

### Danışman Adı Soyadı

Öğr.Gör.Dr. Banu GÜNER

### Danışman E-Posta

badogan@eskisehir.edu.tr

END-11

SERAMİK, İMALAT

## BİR SERAMİK KAPLAMA FABRİKASINDA TOPLAM TAŞIMA MESAFESİNİ ENKÜÇÜKLEYEN DEPO YERLEŞİMİ

### Öğrenci Adı Soyadı

Tuğba Yazur  
Eda Toker  
Feyzanur Aygün

### Öğrenci E-Posta

tugbayazur@ogr.eskisehir.edu.tr  
edatoker@ogr.eskisehir.edu.tr  
feyzanuraygun@ogr.eskisehir.edu.tr

### Danışman Adı Soyadı

Öğr.Gör.Dr. Banu GÜNER

### Danışman E-Posta

badogan@eskisehir.edu.tr

END-12

LOJİSTİK

## İÇ LOJİSTİK SİSTEMLERİNİN YALIN ÜRETİM BAKIŞ AÇISIYLA YENİDEN TASARLANMASI VE BEYAZ EŞYA SEKTÖRÜNDE ÖRNEK BİR UYGULAMA

### Öğrenci Adı Soyadı

Mert Bur  
Mert Esmerer  
Berkan Çetin

### Öğrenci E-Posta

mertburrr@gmail.com  
esmerermert@gmail.com  
cetinnberkann@gmail.com

### Danışman Adı Soyadı

Dr. Öğr. Üyesi Emine AKYOL  
ÖZER

### Danışman E-Posta

emineakyol@eskisehir.edu.tr





END-13

**ALTI ŞİGMA YAKLAŞIMINDA MAKİNE ÖĞRENMESİ VE İSTATİSTİKSEL  
TEKNİKLERİN BERABER KULLANILMASI OTOMATİK GAZLI OCAK MONTAJ  
HATTINDAKİ HIZ VE PERFORMANS KAYIPLARININ TESPİTİ VE GİDERİLMESİ**

İMALAT

**Öğrenci Adı Soyadı**

Seher ÇÜRÜK  
Deniz TURAN

**Öğrenci E-Posta**

sehercuruk99@gmail.com  
denizturann98@gmail.com

**Danışman Adı Soyadı**

Prof. Dr. Nihal ERGİNEL

**Danışman E-Posta**

nerginel@eskisehir.edu.tr

END-14

**İNSANSIZ HAVA ARAÇLARININ KULLANILMASI DURUMUNDA İNSANİ  
YARDIM TEDARİK ZİNCİRİ AĞI TASARIMI**

LOJİSTİK

**Öğrenci Adı Soyadı**

Hilal Sena TUNÇ  
Aydemir Demirhan DEMİRBAŞ

**Öğrenci E-Posta**

hilalsenatunc@ogr.eskisehir.edu.tr  
add@ogr.eskisehir.edu.tr

**Danışman Adı Soyadı**

Dr. Öğr. Üyesi Mehmet  
ALEGÖZ

**Danışman E-Posta**

mehmetalegoz@eskisehir.edu.tr

END-15

**SOFRA ÜRÜNLERİ İMAL EDEN BİR SERAMİK FABRİKASINDA SÜREÇ  
İYİLEŞTİRME UYGULAMASI**

İMALAT

**Öğrenci Adı Soyadı**

Hazal KÜTKÜT  
Berfin TOPÇU  
Onur YANAR

**Öğrenci E-Posta**

hazalktt@gmail.com  
berfin.topcu.9@gmail.com  
onuryanar21@gmail.com

**Danışman Adı Soyadı**

Dr. Öğr. Üyesi Esra DOLGUN

**Danışman E-Posta**

ledolgun@eskisehir.edu.tr

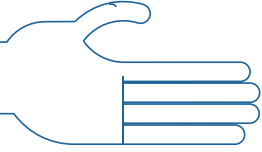

# Endüstri Mühendisliği

END-16

## SU DAĞITIMINDA İŞ YÜKÜ DENGELEME

LOJİSTİK

### Öğrenci Adı Soyadı

Batur Alp Akdoğan  
Berkay Karakuzu  
Hüseyin Dirik

### Öğrenci E-Posta

baturalpp67@gmail.com  
brkykrkz@gmail.com  
huseyindirik2@gmail.com

### Danışman Adı Soyadı

Doç. Dr. Nil ARAS

### Danışman E-Posta

nila@eskisehir.edu.tr

END-17

## ÇOK/KARMA MODELLİ MONTAJ HATTI DENGELEMEDE ENDÜSTRİ 4.0. YAKLAŞIMI İLE VERİMLİLİĞİN ARTTIRILMASI

### Öğrenci Adı Soyadı

Aleyna Çoban  
İlksu Pınar Erçakmak

### Öğrenci E-Posta

e.aleyna.coban@gmail.com

### Danışman Adı Soyadı

Prof. Dr. Nihal ERGİNEL

### Danışman E-Posta

nerginel@eskisehir.edu.tr

END-18

## ÜRETİM BANDINDA ERGONOMİK KOŞULLARIN BİLGİSAYAR İLE TAKİBİ

ÜRETİM

### Öğrenci Adı Soyadı

Eren Dañcı  
Kubilay Özdemir

### Öğrenci E-Posta

erendarici@ogr.eskisehir.edu.tr  
kubilayozdemir@ogr.eskisehir.edu.tr

### Danışman Adı Soyadı

Prof. Dr. Gürkan ÖZTÜRK

### Danışman E-Posta

gurkan.o@eskisehir.edu.tr



END-19

VERİ BİLİMİ, KARAR DESTEK SİSTEMLERİ

## PARES:PROJE ARAŞTIRMACI EŞLEŞTİRME SİSTEMİ

### Öğrenci Adı Soyadı

Yusuf ÖZTAN  
M.Furkan AYAN  
Atay FIRAT

### Öğrenci E-Posta

oztanyusuf00@gmail.com  
m\_furkanayan@hotmail.com  
atayfurat@hotmail.com

### Danışman Adı Soyadı

Prof. Dr. Gürkan ÖZTÜRK

### Danışman E-Posta

gurkan.o@eskisehir.edu.tr

END-20

VERİ BİLİMİ, KARAR DESTEK SİSTEMLERİ

## AKRAN DEĞERLENDİRMESİNE SİSTEMSEL YAKLAŞIM

### Öğrenci Adı Soyadı

Mehmet Furkan YILAN

### Öğrenci E-Posta

mehmetfurkanyilan@outlook.com

### Danışman Adı Soyadı

Prof. Dr. Gürkan ÖZTÜRK

### Danışman E-Posta

gurkan.o@eskisehir.edu.tr

END-21

YAPAY ZEKA

## UFUK TARAMASI İLE KRİTİK TEKNOLOJİ HABERLERİNİN TAHMİNİ

### Öğrenci Adı Soyadı

Aleyna Kırmızı  
Mehmet Emin Aydın  
Abdullah Yakşı

### Öğrenci E-Posta

aleynakirmizi11@gmail.com

### Danışman Adı Soyadı

Doç. Dr. Emre Çimen

### Danışman E-Posta

ecimen@eskisehir.edu.tr

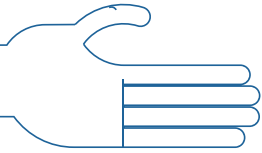

# Endüstri Mühendisliği

END-22

## SİBER GÜVENLİK ANALİZLERİNİN OPTİMİZASYONU

YAPAY ZEKA

### Öğrenci Adı Soyadı

Berkan Dönder

### Öğrenci E-Posta

berkandonder58@gmail.com

### Danışman Adı Soyadı

Doç. Dr. Emre ÇİMEN

### Danışman E-Posta

ecimen@eskisehir.edu.tr



**ESKİŞEHİR TEKNİK ÜNİVERSİTESİ**  
MÜHENDİSLİK FAKÜLTESİ

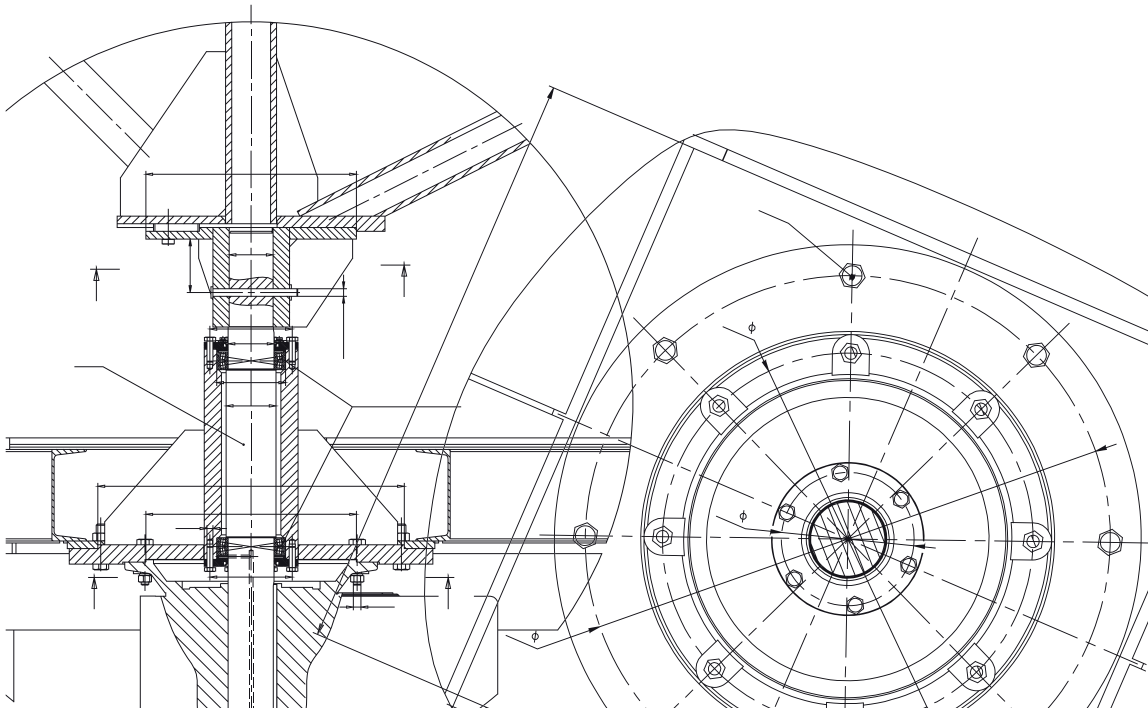



Eskişehir Teknik Üniversitesi Mühendislik Fakültesi

# İnşaat Mühendisliği



ESKİŞEHİR TEKNİK ÜNİVERSİTESİ  
MÜHENDİSLİK FAKÜLTESİ

iNŞ-01

GEOTEKNİK, ULAŞTIRMA, 3D YAZICI TEKNOLOJISI

## ÜÇ BOYUTLU YAPAY AĞAÇ KÖKLERİNİN MEKANİK DAVRANIŞLARININ BELİRLENMESİ

**Öğrenci Adı Soyadı**

Berfin Özel

**Öğrenci E-Posta**

berfinozel108@gmail.com

**Danışman Adı Soyadı**

Dr.Öğr.Üyesi Burak EVİRGEN

**Danışman E-Posta**

burakevirgen@eskisehir.edu.tr

iNŞ-02

GEOTEKNİK, SOĞUTMA - DONDURMA SİSTEMLERİ

## SU MUHTEVASININ ZEMİN DONDURMA SÜRECİNDEKİ ISI KAPASİTESİNE ETKİLERİNİN DENEYSEL MODEL ÜZERİNDE İNCELENMESİ

**Öğrenci Adı Soyadı**

Berra Uzun

**Öğrenci E-Posta**

berrauznn@gmail.com

**Danışman Adı Soyadı**

Dr.Öğr.Üyesi Burak EVİRGEN

**Danışman E-Posta**

burakevirgen@eskisehir.edu.tr

iNŞ-03

GEOTEKNİK, ÇEVRE, SOĞUTMA - DONDURMA TEKNOLOJİLERİ

## KRİSTALİZE TUZ DERİŞİMLERİNİN DONMUŞ ZEMİN PARAMETRELERİNE VE YERALTI SUYU KALİTESİNE ETKİSİ

**Öğrenci Adı Soyadı**

İlayda Bengisu Küçük

**Öğrenci E-Posta**

ilaydabengisu334@gmail.com

**Danışman Adı Soyadı**

Dr.Öğr.Üyesi Burak EVİRGEN

**Danışman E-Posta**

burakevirgen@eskisehir.edu.tr

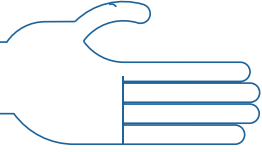

# İnşaat Mühendisliği

İNŞ-04

İNŞAAT/YAPI

## SİMETRİK OLMAYAN PERDE DUVAR YERLEŞİMİNİN TAŞIYICI SİSTEM DAVRANIŞINA ETKİSİ

### Öğrenci Adı Soyadı

Melek Aytekin

### Öğrenci E-Posta

melekaytekin@ogr.eskisehir.edu.tr

### Danışman Adı Soyadı

Prof. Dr. Özgür AVŞAR

### Danışman E-Posta

ozguravsar@eskisehir.edu.tr

İNŞ-05

İNŞAAT/YAPI

## SİMETRİK OLMAYAN PERDE DUVAR YERLEŞİMİNİN TAŞIYICI SİSTEM DAVRANIŞINA ETKİSİ

### Öğrenci Adı Soyadı

Hasan Özgan

### Öğrenci E-Posta

hasanozgan@ogr.eskisehir.edu.tr

### Danışman Adı Soyadı

Prof. Dr. Özgür AVŞAR

### Danışman E-Posta

ozguravsar@eskisehir.edu.tr

İNŞ-06

İNŞAAT MÜHENDİSLİĞİ, TAŞKIN, HIDROLİK, AFET YÖNETİMİ, UZAKTAN ALGILAMA

## İKİ BOYUTLU HİDRODİNAMİK TAŞKIN MODELİNİN UYDU ÜRÜNÜ TAŞKIN YAYILIM GÖRÜNTÜLERİ İLE KARŞILAŞTIRMALI ANALİZİ

### Öğrenci Adı Soyadı

İhsancan Duran  
Yunus İnce  
Onur Bozdağ

### Öğrenci E-Posta

ihsancanduran@ogr.eskisehir.edu.tr  
yunusinne@ogr.eskisehir.edu.tr  
onurbozdog@ogr.eskisehir.edu.tr

### Danışman Adı Soyadı

Doç. Dr. Gökçen UYSAL

### Danışman E-Posta

gokcenuysal@eskisehir.edu.tr





ESKİŞEHİR TEKNİK ÜNİVERSİTESİ  
MÜHENDİSLİK FAKÜLTESİ

İNŞ-07

İNŞAAT MÜHENDİSLİĞİ, SU KAYNAKLARI VE HIDROLİK ALANLARI

## 1B VE 2B TAŞKIN MODELLEMESİ, ANTALYA ÖRNEĞİ - 01

### Öğrenci Adı Soyadı

Mevlûthan Sakallı

### Öğrenci E-Posta

mevluthansakalli@ogr.  
eskisehir.edu.tr

### Danışman Adı Soyadı

Prof.Dr. Aynur ŞENSOY  
ŞORMAN

### Danışman E-Posta

asensoy@eskisehir.edu.tr

İNŞ-08

İNŞAAT MÜHENDİSLİĞİ, SU KAYNAKLARI VE HIDROLİK ALANLARI

## 1B VE 2B TAŞKIN MODELLEMESİ, ANTALYA ÖRNEĞİ - 02

### Öğrenci Adı Soyadı

Elif Su Ertürk

### Öğrenci E-Posta

elifsuerturk@ogr.eskisehir.edu.tr

### Danışman Adı Soyadı

Prof.Dr. Aynur ŞENSOY  
ŞORMAN

### Danışman E-Posta

asensoy@eskisehir.edu.tr

İNŞ-09

İNŞAAT MÜHENDİSLİĞİ / GEOTEKNİK

## ÖRGÜLÜ GEOTEKSTİLLERİN KAYMA MUKAVEMETİNE ETKİSİNİN KESME KUTUSU DENEYİ İLE ARAŞTIRILMASI

### Öğrenci Adı Soyadı

Yasin Uslu

### Öğrenci E-Posta

usluyasin.4@gmail.com

### Danışman Adı Soyadı

Dr.Öğr.Üyesi Mehmet İnanç  
ONUR

### Danışman E-Posta

mionur@eskisehir.edu.tr

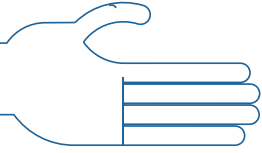

# İnşaat Mühendisliği

İNŞ-10

## ÖRGÜLÜ GEOTEKSTİLLERİN ZEMİN TAŞIMA GÜCÜNE ETKİSİNİN ÜÇ EKSENLİ BASINÇ DENEYİ İLE ARAŞTIRILMASI

İNŞAAT MÜHENDİSLİĞİ / GEOTEKNİK

### Öğrenci Adı Soyadı

Yusuf Canıkara

### Öğrenci E-Posta

yusufcanikara@gmail.com

### Danışman Adı Soyadı

Dr.Öğr.Üyesi Mehmet  
İnanç ONUR

### Danışman E-Posta

mionur@eskisehir.edu.tr

İNŞ-11

## ZEMİNLERİN DOYGUNLUK DERECESİNİN KAYMA DALGASI HIZINA ETKİSİ

İNŞAAT MÜHENDİSLİĞİ / GEOTEKNİK

### Öğrenci Adı Soyadı

Özge Akburu

### Öğrenci E-Posta

akburuoze34@gmail.com

### Danışman Adı Soyadı

Dr.Öğr.Üyesi Mehmet İnanç  
ONUR

### Danışman E-Posta

mionur@eskisehir.edu.tr

İNŞ-12

KAMU (DEVLET SU İŞLERİ, SU YÖNETİMİ GENEL MÜDÜRLÜĞÜ); ÖZEL (SU İLE İLGİLİ PROJE FİRMALARI)

## İKLİM DEĞİŞİKLİĞİNİN SEYHAN HAVZASI YÜZEYSEL SU KAYNAKLARINA ETKİLERİ

### Öğrenci Adı Soyadı

Hasan Kırt  
Batuhan Pekgöl

### Öğrenci E-Posta

hasankirit@ogr.eskisehir.edu.tr  
batuhanpekgul@ogr.eskisehir.  
edu.tr

### Danışman Adı Soyadı

Doç. Dr. Ali Arda ŞORMAN

### Danışman E-Posta

asorman@eskisehir.edu.tr



ESKİŞEHİR TEKNİK ÜNİVERSİTESİ  
MÜHENDİSLİK FAKÜLTESİ

İNŞ-13

GEOSENTETİKLER, KARAYOLLARI, DEMİRYOLLARI

## DONATILI İSTİNAT DUVARLARINDA DİNAMİK YÜKLERDEN DOLAYI MEYDANA GELECEK YANAL DEFORMASYONLARIN SONLU ELEMANLAR YÖNTEMİYLE BULUNMASI

### Öğrenci Adı Soyadı

İrem Girişken  
Serhat Duman

### Öğrenci E-Posta

iremgirisken@ogr.eskisehir.  
edu.tr  
serhatduman@ogr.eskisehir.  
edu.tr

### Danışman Adı Soyadı

Dr. Öğr. Üyesi Eren BALABAN

### Danışman E-Posta

erenb@eskisehir.edu.tr

İNŞ-14

GEOSENTETİKLER, KARAYOLLARI, DEMİRYOLLARI

## HİBRİT GEOTEKSTİLLER İLE MARJİNAL ZEMİNLER ARASINDAKİ ARAYÜZ MUKAVEMETİNİN ATIK MALZEMELER İLE İYİLEŞTİRİLMESİ

### Öğrenci Adı Soyadı

Ali Sinan

### Öğrenci E-Posta

alisinan@ogr.eskisehir.edu.tr

### Danışman Adı Soyadı

Dr. Öğr. Üyesi Eren BALABAN

### Danışman E-Posta

erenb@eskisehir.edu.tr

İNŞ-15

İNŞAAT-TEMEL DIZAYNI

## PILE FOUNDATION DESIGN CONSTRUCTED IN THE LIQUEFIED SOIL

### Öğrenci Adı Soyadı

Abdullah Safi

### Öğrenci E-Posta

x3saf@gmail.com

### Danışman Adı Soyadı

Prof.Dr. Ahmet TUNCAN

### Danışman E-Posta

atuncan@eskisehir.edu.tr

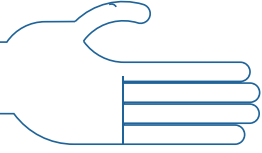

# İnşaat Mühendisliği

İNŞ-16

ENERJİ

## DOĞAL REZERVUARLI BİR HİDROELEKTRİK SANTRALİN PROJELENDİRİLMESİ

### Öğrenci Adı Soyadı

Osman Gündüzalp  
Hasan Basri Oruç  
Sedat Barış

### Öğrenci E-Posta

ogunduzalp1@gmail.com  
hbasrioruc@gmail.com  
sedatbaris73@gmail.com

### Danışman Adı Soyadı

Prof.Dr. Ahmet BAYLAR

### Danışman E-Posta

abaylar@eskisehir.edu.tr

İNŞ-17

İNŞAAT

## ESKİŞEHİR TEKNİK ÜNİVERSİTESİ KAMPÜS EVLERİ TASARIMINDA YAPI BİLGİ MODELLEMESİNİN KULLANIMI

### Öğrenci Adı Soyadı

Barış Akman

### Öğrenci E-Posta

barisakman@ogr.eskisehir.edu.tr

### Danışman Adı Soyadı

Doç.Dr. Serkan KIVRAK

### Danışman E-Posta

serkankivrak@eskisehir.edu.tr

İNŞ-18

İNŞAAT

## DOĞAYLA İÇ İÇE

### Öğrenci Adı Soyadı

Sıla Cemre Demirci  
Reyhan Gümüş

### Öğrenci E-Posta

silacemredemirci@ogr.  
eskisehir.edu.tr  
reyhangumus@ogr.eskisehir.  
edu.tr

### Danışman Adı Soyadı

Doç.Dr. Serkan KIVRAK

### Danışman E-Posta

serkankivrak@eskisehir.edu.tr



İNŞ-19

İNŞAAT -GÜÇLENDİRME

## ÇELİK VE BETONARME YAPILARIN DEĞİŞTİRİLEBİLİR KÖŞE ÇELİK ÇAPRAZLI SİSTEMLER İLE GÜÇLENDİRİLMESİ

### Öğrenci Adı Soyadı

Selim Uluay  
Ozan Dalgıç  
Selman Kobak

### Öğrenci E-Posta

selimuluay@gmail.com  
ozandalgic@eskisehir.edu.tr  
selmankobak@ogr.eskisehir.edu.tr

### Danışman Adı Soyadı

Dr.Öğr.Üyesi Kıvanç TAŞKIN

### Danışman E-Posta

kivanct@eskisehir.edu.tr

İNŞ-20

İNŞAAT

## DÜŞEY KÜTLE DÜZENSİZLİĞİNİN SİSMİK İZOLASYONLU YAPI DAVRANIŞI ÜZERİNDEKİ ETKİLERİ

### Öğrenci Adı Soyadı

Fatmagül Ağlan  
Anıl Gelmez  
Barış Dilek

### Öğrenci E-Posta

fatmagulaglan@ogr.eskisehir.edu.tr  
anilgelmez@ogr.eskisehir.edu.tr  
barisdilek@ogr.eskisehir.edu.tr

### Danışman Adı Soyadı

Prof.Dr. Gökhan ÖZDEMİR

### Danışman E-Posta

gokhan\_ozdemir@eskisehir.edu.tr

İNŞ-21

YAPI

## DOĞRUSAL OLMAYAN DAVRANIŞ GÖSTEREBİLEN 5 KATLI KÜÇÜK ÖLÇEKLİ TEST SİSTEMİNİN TASARIMI VE İMALATI

### Öğrenci Adı Soyadı

Nazlıcan Yıldız

### Öğrenci E-Posta

nazlicanyildiz@ogr.eskisehir.edu.tr

### Danışman Adı Soyadı

Doç.Dr. Ali BOZER

### Danışman E-Posta

alibozer@eskisehir.edu.tr

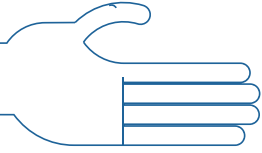

# İNŞAAT MÜHENDİSLİĞİ

İNŞ-22

YAPI

## BODRURLU BİNALARA ETKİYEN KAT KUVVETLERİNİN BELİRLENMESİ VE TASARIM

Öğrenci Adı Soyadı

Sema Bal

Öğrenci E-Posta

semabal@ogr.eskisehir.edu.tr

Danışman Adı Soyadı

Doç.Dr. Ali BOZER

Danışman E-Posta

alibozer@eskisehir.edu.tr

İNŞ-23

YAPI, GÜÇLENDİRME

## STANDART-ALTI BETONARME KİRİŞLERİN YAPISAL ONARIM VE GÜÇLENDİRME SONRASI KAPASİTELERİNİN KARŞILAŞTIRILMASI

Öğrenci Adı Soyadı

Melisa Güzel

Öğrenci E-Posta

melisaguzel3@gmail.com

Danışman Adı Soyadı

Dr.Öğr.Üyesi Onur TUNABOYU

Danışman E-Posta

onurtunaboyu@eskisehir.edu.tr

İNŞ-24

YAPI

## HATAY DEPREMİNDE HASAR ALMIŞ BETONARME BİR YAPININ BİLGİSAYAR MODELİ OLUŞTURULARAK İNCELENMESİ

Öğrenci Adı Soyadı

Burcu Çıbıkcı

Öğrenci E-Posta

cibikciburcu@gmail.com

Danışman Adı Soyadı

Dr.Öğr.Üyesi Onur TUNABOYU

Danışman E-Posta

onurtunaboyu@eskisehir.edu.tr



ESKİŞEHİR TEKNİK ÜNİVERSİTESİ  
MÜHENDİSLİK FAKÜLTESİ

İNŞ-25

YAPI, YAZILIM

## MAKİNE ÖĞRENMESİ KULLANILARAK FARKLI KARIŞIMLAR İÇİN BETONUN ELASTİSİTE MODÜLÜNÜN TAHMİN EDİLMESİ

### Öğrenci Adı Soyadı

Nida Şimşek

### Öğrenci E-Posta

simseknidaa@gmail.com

### Danışman Adı Soyadı

Dr.Öğr.Üyesi Onur TUNABOYU

### Danışman E-Posta

onurtunaboyu@eskisehir.edu.tr

İNŞ-26

SU YAPILARI

## SABİT REGÜLATÖR (BAĞLAMA) PROJESİ DİZAYNI

### Öğrenci Adı Soyadı

Enes Oğuz Güner

### Öğrenci E-Posta

eogzguner@gmail.com

### Danışman Adı Soyadı

Prof.Dr. Recep BAKIŞ

### Danışman E-Posta

rbakis@eskisehir.edu.tr

İNŞ-27

SU YAPILARI

## SABİT REGÜLATÖR (BAĞLAMA) PROJESİ DİZAYNI

### Öğrenci Adı Soyadı

Muhammad Awaluddin Arief  
Wicaksono

### Öğrenci E-Posta

mawaluddinrief74@gmail.  
com

### Danışman Adı Soyadı

Prof.Dr. Recep BAKIŞ

### Danışman E-Posta

rbakis@eskisehir.edu.tr

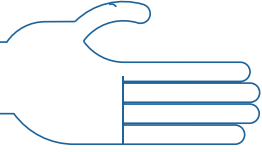

# İnşaat Mühendisliği

İNŞ-28

## BAZALT FİBER KATKILI BETON YOLUN DONMA - ÇÖZÜLME DİRENCİNİN ARAŞTIRILMASI

BETON YOL, FİBER KATKI, BAZALT FİBER

### Öğrenci Adı Soyadı

Abdullah Berkan

### Öğrenci E-Posta

abdullahberkan@eskisehir.edu.tr

### Danışman Adı Soyadı

Dr.Öğr.Üyesi B. Tuna KAYAALP

### Danışman E-Posta

btk@eskisehir.edu.tr

İNŞ-29

## ATIK PVC'NİN MARSHALL AKMA VE STABİLİTE DEĞERLERİNE ETKİSİ

ASFALT, KARAYOLU, ESNEK KAPLAMALAR

### Öğrenci Adı Soyadı

Doğukan Subay

### Öğrenci E-Posta

dsubay@eskisehir.edu.tr

### Danışman Adı Soyadı

Dr.Öğr.Üyesi B. Tuna KAYAALP

### Danışman E-Posta

btk@eskisehir.edu.tr

İNŞ-30

## TERMİK SANTRAL ATIĞI FGD ALÇI KATKISININ BETON YOLLARDA KULLANILABİLİRLİĞİ

BETON YOLLAR, KATKILI BETON YOLLAR, ATIK MALZEMELER

### Öğrenci Adı Soyadı

Okтай Kazar

### Öğrenci E-Posta

oktaykazar@ogr.eskisehir.edu.tr

### Danışman Adı Soyadı

Dr.Öğr.Üyesi B. Tuna KAYAALP

### Danışman E-Posta

btk@eskisehir.edu.tr





İNŞ-31

YAPI MALZEMELERİ

## DOĞAL ZEOLİT KATKILI GAZBETONUN ÖZELLİKLERİNE TUĞLA TOZUNUN ETKİSİ

### Öğrenci Adı Soyadı

Osman Pala

### Öğrenci E-Posta

osmanpala1199@gmail.com

### Danışman Adı Soyadı

Öğr.Gör.Dr. Muhsin YALÇIN

### Danışman E-Posta

muhsiny@eskisehir.edu.tr

İNŞ-32

İNŞAAT/YAPI MALZEMELERİ

## ALTERNATİF MALZEMELER İLE LABORATUVAR ORTAMINDA 3D YAZICI KULLANIMINA UYGUN HARÇ KOMPOZİSYONLARININ GELİŞTİRİLMESİ

### Öğrenci Adı Soyadı

Mehmet Ali Büstani  
Bulut Can Karalı  
Yağız Eren Aytaç

### Öğrenci E-Posta

mab@ogr.eskisehir.edu.tr  
bulutck@ogr.eskisehir.edu.tr  
yagizerenaytac@ogr.eskisehir.edu.tr

### Danışman Adı Soyadı

Dr.Öğr.Üyesi Derya ÖVER

### Danışman E-Posta

deryaover@eskisehir.edu.tr

İNŞ-33

ENERJİ

## DALGA ENERJİSİ SİSTEMLERİ SIMÜLASYONU

### Öğrenci Adı Soyadı

Batuhan Dikmen  
Kasım Rıdvan Basel  
Şinasi Taha Öcal

### Öğrenci E-Posta

batuhandikmen@ogr.eskisehir.edu.tr  
kasimiridvanbasel@gmail.com  
sinasitahaocal@ogr.eskisehir.edu.tr

### Danışman Adı Soyadı

Doç.Dr. Ahmet Ozan ÇELİK

### Danışman E-Posta

aocekk@eskisehir.edu.tr

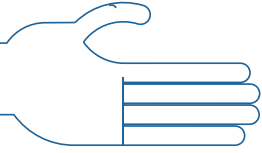

# İnşaat Mühendisliği

İNŞ-34

İNŞAAT-TEMEL DİZAYNI

## SUYA DOYGUN NORMAL KONSOLİDE KİL ZEMİNLERDE KAZIKLI TEMEL DİZAYNI

Öğrenci Adı Soyadı

Mervan Fidan

Öğrenci E-Posta

mervanfdan@gmail.com

Danışman Adı Soyadı

Prof.Dr. Ahmet TUNCAN

Danışman E-Posta

atuncan@eskisehir.edu.tr

İNŞ-35

DEVLET SU İŞLERİ / KAMU KURUMU

## PORSUK BARAJI DOLUSAVAĞI GÜVENİLİRLİĞİNİN ARAŞTIRILMASI

Öğrenci Adı Soyadı

Berkay Göl

Öğrenci E-Posta

berkaygol@ogr.eskisehir.edu.tr

Danışman Adı Soyadı

Doç.Dr. Hakan ŞİRİN

Danışman E-Posta

hsirin@eskisehir.edu.tr

İNŞ-36

DEVLET SU İŞLERİ / KAMU KURUMU

## PORSUK BARAJI DOLUSAVAĞI GÜVENİLİRLİĞİNİN ARAŞTIRILMASI

Öğrenci Adı Soyadı

Süleyman Şener

Öğrenci E-Posta

seners72@gmail.com

Danışman Adı Soyadı

Doç.Dr. Hakan ŞİRİN

Danışman E-Posta

hsirin@eskisehir.edu.tr



ESKİŞEHİR TEKNİK ÜNİVERSİTESİ  
MÜHENDİSLİK FAKÜLTESİ

İNŞ-37

İNŞAAT -GÜÇLENDİRME

## ÇELİK VE BETONARME YAPILARIN DEĞİŞTİRİLEBİLİR KÖŞE ÇELİK ÇAPRAZLI SİSTEMLER İLE GÜÇLENDİRİLMESİ

**Öğrenci Adı Soyadı**

Selman Kobak

**Öğrenci E-Posta**

selmankobak@eskisehir.edu.tr

**Danışman Adı Soyadı**

Dr.Öğr.Üyesi Kıvanç TAŞKIN

**Danışman E-Posta**

kivanct@eskisehir.edu.tr

İNŞ-38

YAPI MALZEMELERİ

## FARKLI KİMYASAL KOŞULLARIN BİTÜM ESASLI SÜRME SU YALITIM MALZEMELERİNİN ÖZELLİKLERİNE ETKİSİ

**Öğrenci Adı Soyadı**

Saltuk Emre Çevik

**Öğrenci E-Posta**

saltukcevik@gmail.com

**Danışman Adı Soyadı**

Öğr.Gör.Dr. Muhsin YALÇIN

**Danışman E-Posta**

muhsiny@eskisehir.edu.tr

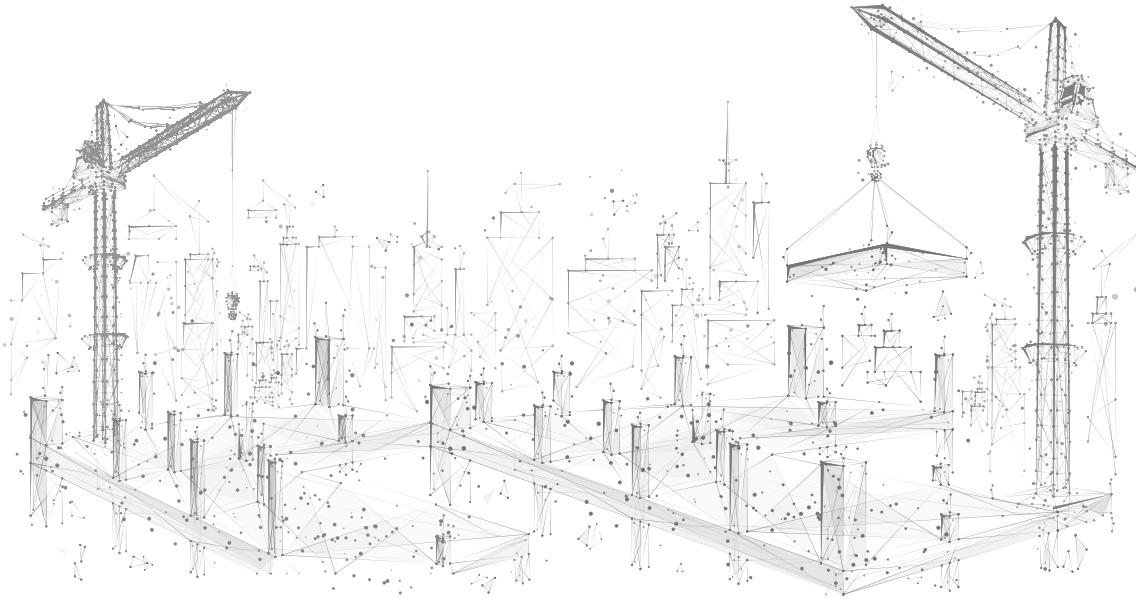

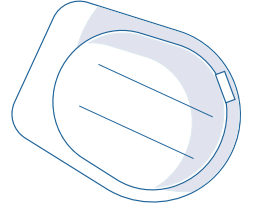

Eskişehir Teknik Üniversitesi Mühendislik Fakültesi

# Kimya Mühendisliği

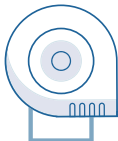
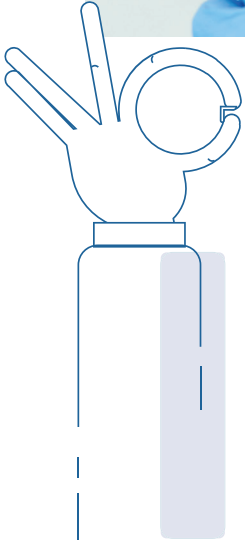



KİM-01

## PEM YAKIT HÜCRELERİ İÇİN ALTERNATİF MEMBRANLARIN GELİŞTİRİLMESİ VE KARAKTERİZASYONU

ENERJİ

Öğrenci Adı Soyadı

Elif CİRİT

Öğrenci E-Posta

elif\_cirit@ogr.eskisehir.edu.tr

Danışman Adı Soyadı

Prof.Dr. Nezihe AYAS

Danışman E-Posta

nazcan@eskisehir.edu.tr

KİM-02

## ELEKTROKATALİZÖR OLARAK PALADYUM-PLATİN YÜKLÜ GRAFEN OKSİT SENTEZİ VE KARAKTERİZASYONU

ENERJİ

Öğrenci Adı Soyadı

Yağız Alp DURMAZ

Öğrenci E-Posta

yagizalpduurmaz@ogr.eskisehir.edu.tr

Danışman Adı Soyadı

Prof.Dr. Nezihe AYAS

Danışman E-Posta

nazcan@eskisehir.edu.tr

KİM-03

## AYÇEKİRDEĞİ KÜSPESİNDEN MİKRODALGA DESTEKLİ KARBON MALZEME ÜRETİMİ VE ÖZELLİKLERİNİN BELİRLENMESİ

ENERJİ

Öğrenci Adı Soyadı

Dilara ERYILMAZ

Öğrenci E-Posta

dilaraeryilmaz@ogr.eskisehir.edu.tr

Danışman Adı Soyadı

Prof.Dr. Nezihe AYAS

Danışman E-Posta

nazcan@eskisehir.edu.tr

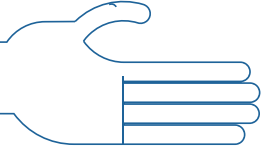

# Kimya Mühendisliği

KİM-04

ENERJİ

## MİKROALG YAĞINDAN JET YAKIT ÜRETİM PARAMETRELERİNİN İNCELENMESİ

### Öğrenci Adı Soyadı

Ferah Bengisu ERKAN

### Öğrenci E-Posta

ferahbengisuerkan@eskisehir.edu.tr

### Danışman Adı Soyadı

Prof.Dr. Nezihe AYAS

### Danışman E-Posta

nazcan@eskisehir.edu.tr

KİM-05

GIDA

## ZEYTİN KARASUYUNDAN FENOLİK BİLEŞENLERİN GERİ KAZANIMI İÇİN ADSORBAN MALZEME GELİŞTİRİLMESİ

### Öğrenci Adı Soyadı

Özgür BOZTEPE  
Berke ERDOĞAN  
Beril BİLGİÇ

### Öğrenci E-Posta

ozgurboztepe1999@gmail.com  
bberkeerdogann@gmail.com  
berillbilgic1299@outlook.com

### Danışman Adı Soyadı

Prof. Dr. Berrin BOZAN  
Dr.Öğr.Üyesi Emir Zafer HOŞGÜN

### Danışman E-Posta

bbozan@eskisehir.edu.tr  
ezhosgun@eskisehir.edu.tr

KİM-06

SU ARITIMI, MALZEME TEKNOLOJİLERİ

## SU KAYNAKLARINDA GÖZ ARDI EDİLEN YÜKSEK BOR DERİŞİMİNİN AZALTILMASINDA ÇEVRE DOSTU ÇÖZÜM: BİYOKARBON

### Öğrenci Adı Soyadı

Damlanur CEYLAN  
Tuğçe KANTÜRER

### Öğrenci E-Posta

dnceylan@ogr.eskisehir.edu.tr  
tugce\_kanturer@ogr.eskisehir.edu.tr

### Danışman Adı Soyadı

Prof. Dr. Esin VAROL

### Danışman E-Posta

eapaydin@eskisehir.edu.tr



ESKİŞEHİR TEKNİK ÜNİVERSİTESİ  
MÜHENDİSLİK FAKÜLTESİ

KİM-07

HAVACILIK KOMPOZİT

## ATIK POLİETER ETER KETON VE KARBON KUMAŞ KULLANILARAK KOMPOZİTLERİN HAZIRLANMASI VE KARAKTERİZASYONU

### Öğrenci Adı Soyadı

Hilal ÇINAR  
Aslı SEZEN

### Öğrenci E-Posta

hilalcinar97@hotmail.com  
aslissezen@gmail.com

### Danışman Adı Soyadı

Prof. Dr. Hande ÇELEBİ

### Danışman E-Posta

handed@eskisehir.edu.tr

KİM-08

ÇEVRE

## MANYETİK ÖZELLİK KAZANDIRILMIŞ NANO DEMİR 12-TUNGSTOFOSFORİK ASİT TUZUNUN FOTO KATALİTİK BOYA GİDERİMİNDE ETKİSİNİN ARAŞTIRILMASI

### Öğrenci Adı Soyadı

Ege KAPLANER  
Arzum ÇINAR

### Öğrenci E-Posta

egekapaner@ogr.eskisehir.edu.tr  
arzumcinar@ogr.eskisehir.edu.tr

### Danışman Adı Soyadı

Doç. Dr. Elif AKBAY

### Danışman E-Posta

eodes@eskisehir.edu.tr

KİM-09

KİMYA

## FARKLI ÖZELLİKTEKİ HETEROJEN KATALİZÖRLERİN PROPİLEN OKSİT İLE N-BUTANOL TEPKİMESİNDE KATALİTİK AKTİVİTELERİNİN BELİRLENMESİ

### Öğrenci Adı Soyadı

Dilara DEMİRKOL

### Öğrenci E-Posta

dilarademirkol@ogr.eskisehir.  
edu.tr

### Danışman Adı Soyadı

Doç. Dr. Sema AKYALÇIN

### Danışman E-Posta

sdogrue@eskisehir.edu.tr

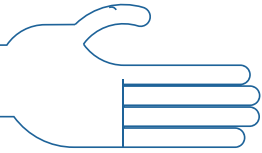

# Kimya Mühendisliği

KİM-10

SU ARITIMI, MALZEME TEKNOLOJİLERİ

## TEKSTİL KUMAŞ ATIKLARININ SELÜLOZ ASETAT ESASLI MEMBRAN ÜRETİMİNDE DEĞERLENDİRİLMESİ

### Öğrenci Adı Soyadı

Bilge ATMAN  
Yaren ŞEKEROĞLU

### Öğrenci E-Posta

bilgeatman@ogr.eskisehir.edu.tr  
yarensekeroglu@ogr.eskisehir.edu.tr

### Danışman Adı Soyadı

Doç. Dr. Elif DEMİREL

### Danışman E-Posta

elifyildiz@eskisehir.edu.tr

KİM-11

SU ARITIMI

## PLAKA-ÇERÇEVE TİPİ MEMBRAN MODÜL TASARIMI

### Öğrenci Adı Soyadı

Ulvi GÖKÇE

### Öğrenci E-Posta

ulvigokce@ogr.eskisehir.edu.tr

### Danışman Adı Soyadı

Doç. Dr. Elif DEMİREL

### Danışman E-Posta

elifyildiz@eskisehir.edu.tr

KİM-12

MALZEME ÜRETİMİ

## İLAÇ TAŞIYICI AJAN OLARAK NANOMANYETİK AKTİF KARBON YAPILARIN GELİŞTİRİLMESİ

### Öğrenci Adı Soyadı

Yağmur ÜLGER  
Beyza DEMİRDAĞ  
Hatice Dilge ÖZCAN  
Deniz ARSLAN

### Öğrenci E-Posta

yagmurlger@gmail.com  
beyzademirdag.bd@gmail.com  
dilgeozcan@hotmail.com  
deniz.arslan176@gmail.com

### Danışman Adı Soyadı

Dr. Öğr. Üyesi Murat KILIÇ

### Danışman E-Posta

mkilic3@eskisehir.edu.tr





KİM-13

## SİNİR OTU (*PLANTAGO MAJOR L.*) EKSTRESİ VE GÜMÜŞ NANOPARTİKÜL KATKILI YARA ÖRTÜSÜ FİLMLERİNİN GELİŞTİRİLMESİ

SAĞLIK

### Öğrenci Adı Soyadı

Gökçe EBCİM  
Ceyda ÖZ

### Öğrenci E-Posta

gokceebcim@ogr.eskisehir.edu.tr  
ceydao@ogr.eskisehir.edu.tr

### Danışman Adı Soyadı

Dr. Öğr. Üyesi Suzan BİRAN AY

### Danışman E-Posta

suzanba@eskisehir.edu.tr

KİM-14

## YARA İYİLEŞTİRİCİ VE ANTİBAKTERİYEL KOLAJEN-GUAR GUM BİYOFİLMLEİNİN GELİŞTİRİLMESİ

SAĞLIK

### Öğrenci Adı Soyadı

Selinay GÜRCANLILAR  
Tilbe Elif BEHCAN

### Öğrenci E-Posta

selinaygurcanlilar@ogr.  
eskisehir.edu.tr  
t\_e\_b@ogr.eskisehir.edu.tr

### Danışman Adı Soyadı

Dr. Öğr. Üyesi Suzan BİRAN AY

### Danışman E-Posta

suzanba@eskisehir.edu.tr

KİM-15

## AT KESTANESİ EKSTRELERİNİN YARA ÖRTÜSÜ ÜRETİMİNDE KULLANILMALARININ ARAŞTIRILMASI

İLAC

### Öğrenci Adı Soyadı

Aysu GÜMÜLCİNELİ

### Öğrenci E-Posta

aysugumulcineli@ogr.  
eskisehir.edu.tr

### Danışman Adı Soyadı

Prof. Dr. Ömer Mete KOÇKAR

### Danışman E-Posta

mkockar@eskisehir.edu.tr

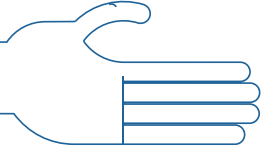

# Kimya Mühendisliği

KİM-16

İLAÇ

## KUŞBURNU EKSTRESİ İLAVELİ MISIR NIŞASTASI BAZLI BİYOBOZUNUR FİLMLERDEN C VİTAMİNİ SALINIMININ ARAŞTIRILMASI

### Öğrenci Adı Soyadı

Tuana AYDINLI

### Öğrenci E-Posta

tuanaaydinli@ogr.eskisehir.edu.tr

### Danışman Adı Soyadı

Dr. Öğr. Üyesi Evren ARIÖZ

### Danışman E-Posta

evrenbayram@eskisehir.edu.tr

KİM-17

GIDA

## BİBERİYE YAĞI KATKILI YENİLEBİLİR FİLM ÜRETİMİNDE FARKLI NIŞASTA KAYNAKLARININ ETKİLERİNİN ARAŞTIRILMASI

### Öğrenci Adı Soyadı

Beste ÖZGÜN

### Öğrenci E-Posta

besteozyun@ogr.eskisehir.edu.tr

### Danışman Adı Soyadı

Dr. Öğr. Üyesi Evren ARIÖZ

### Danışman E-Posta

evrenbayram@eskisehir.edu.tr

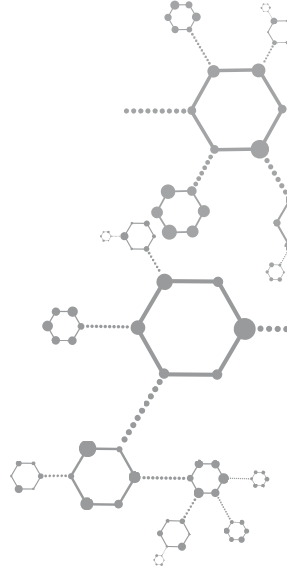



**ESKİŞEHİR TEKNİK ÜNİVERSİTESİ**  
MÜHENDİSLİK FAKÜLTESİ

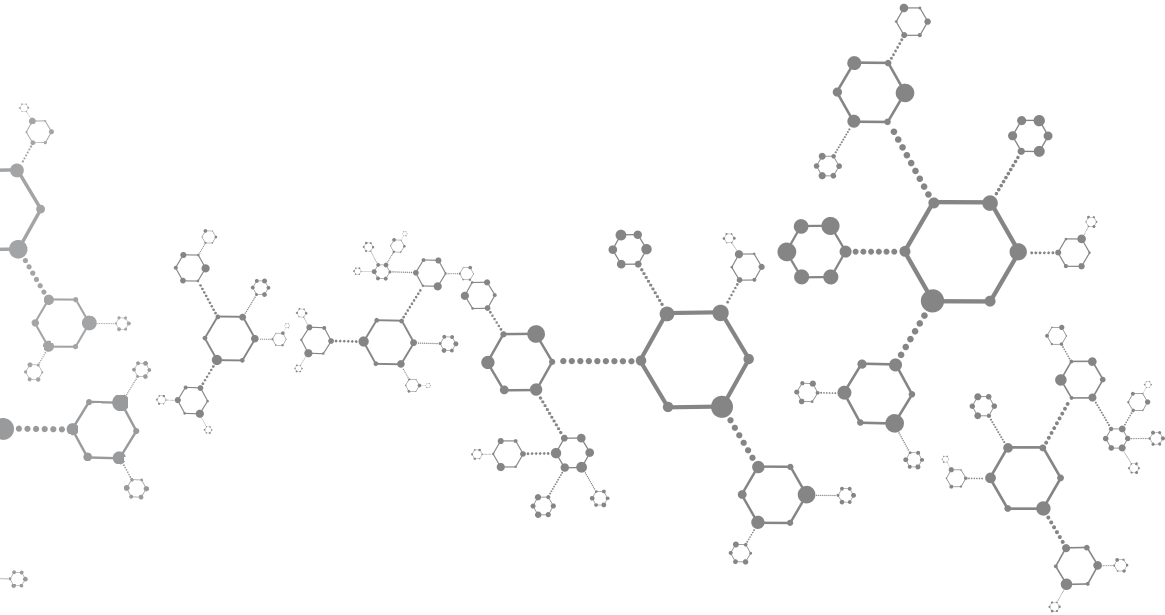



Eskişehir Teknik Üniversitesi Mühendislik Fakültesi

# Makine Mühendisliği



MAK-01

OTOMOTİV

## OTOYOLDA TERS EĞİMİN AKTİF SÜSPANSİYON İLE STABİLİZASYONU

### Öğrenci Adı Soyadı

Duygu Erdemir  
Egemen Çiçin  
Sevcan Yıldırım

### Öğrenci E-Posta

Duygu Erdemir: 05319606209  
Egemen Çiçin: 05343098303  
Sevcan Yıldırım: 05305838876

### Danışman Adı Soyadı

Dr. Öğretim Üyesi Hasan ŞAHİN

### Danışman E-Posta

hasansahin@eskisehir.edu.tr

MAK-02

OTOMOTİV

## FORMULA YARIŞLARINDA KAZA İKAZ SİSTEMİ

### Öğrenci Adı Soyadı

Onur Baykara  
Bayram Özdede  
Murathan Güreci

### Öğrenci E-Posta

Onur Baykara: 05347953298  
Bayram Özdede: 05534146553  
Murathan Güreci: 05416709386

### Danışman Adı Soyadı

Dr. Öğretim Üyesi Hasan ŞAHİN

### Danışman E-Posta

hasansahin@eskisehir.edu.tr

MAK-03

OTOMOTİV

## AKILLI KAVŞAK KAZA UYARI SİSTEMİ

### Öğrenci Adı Soyadı

Fuat Can Özkan  
Burkay Baytar  
Aybars Sungur

### Öğrenci E-Posta

Fuat Can Özkan: 05055275703  
Burkay Baytar: 05375638926  
Aybars Sungur: 05395243804

### Danışman Adı Soyadı

Dr. Öğretim Üyesi Hasan ŞAHİN

### Danışman E-Posta

hasansahin@eskisehir.edu.tr

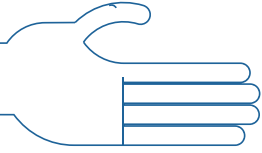

# Makine Mühendisliği

MAK-04

MALZEME/HAVACILIK

## FARKLI ORANLARDA Nİ İÇEREN NİTİ ŞEKİL HAFIZALI ALAŞIMLARINA UYGULANAN YAŞLANDIRMA İŞLEMLERİNİN MALZEMENİN MEKANİK ÖZELLİKLERİ ÜZERİNE ETKİSİ

### Öğrenci Adı Soyadı

Gökhan Usta  
Dilek Çelik

### Öğrenci E-Posta

gokhanusta@ogr.eskisehir.  
edu.tr  
dilekcelik@ogr.eskisehir.edu.tr

### Danışman Adı Soyadı

Doç.Dr.İrfan Kaya

### Danışman E-Posta

irfan\_kaya@eskisehir.edu.tr

MAK-05

KONSTRÜKSİYON VE İMALAT

## BLİSK PARÇALARININ ETKİN, KABA VE HASSAS OPERASYONA YÖNELİK ARA İŞLEM GEOMETRİLERİNİN TASARIMI VE ANALİZİ

### Öğrenci Adı Soyadı

Ömer Özer

### Öğrenci E-Posta

omerozer@ogr.eskisehir.edu.tr

### Danışman Adı Soyadı

Dr. Öğr. Üyesi Özgür Poyraz

### Danışman E-Posta

ozgurpoyraz@eskisehir.edu.tr

MAK-06

KONSTRÜKSİYON VE İMALAT

## ÜÇLÜ PERİYODİK MİNİMAL YÜZEYLİ HÜCRESEL YAPILARIN ISI TRANSFERİ DAVRANIŞININ İNCELENMESİ

### Öğrenci Adı Soyadı

Melihcan Özdemir

### Öğrenci E-Posta

melihcanozdemir@ogr.  
eskisehir.edu.tr

### Danışman Adı Soyadı

Dr. Öğr. Üyesi Özgür Poyraz

### Danışman E-Posta

ozgurpoyraz@eskisehir.edu.tr



ESKİŞEHİR TEKNİK ÜNİVERSİTESİ  
MÜHENDİSLİK FAKÜLTESİ

MAK-07

MALZEME/MEKANİK

## ELYAF TAKVİYELİ KOMPOZİTLERDE KULLANILAN KARBON NANOTÜP ORANININ ÇEKME YÜKÜ ALTINDAKİ ELEKTRİKSEL DİRENÇ DEĞİŞİM HASASİYETİNE ETKİSİNİN İNCELENMESİ

### Öğrenci Adı Soyadı

Hüseyin Oğün Güven

### Öğrenci E-Posta

huseyinogunguven@ogr.  
eskisehir.edu.tr

### Danışman Adı Soyadı

Dr. Öğr. Üyesi Fatih Turan

### Danışman E-Posta

fatihaturan@eskisehir.edu.tr

MAK-08

TERMOPLASTİKLER

## GERİ DÖNÜŞTÜRMEİNİN PLASTİK ENJEKSİYON YÖNTEMİ İLE ÜRETİLEN TERMOPLASTİKLERİN STATİK VE DİNAMİK ÇEKME YÜKÜ ALTINDAKİ MEKANİK DAVRANIŞLARINA OLAN ETKİSİNİN İNCELENMESİ

### Öğrenci Adı Soyadı

Mehmet Sait KARANFİL  
Arif ERGİN

### Öğrenci E-Posta

karanfilsait@gmail.com  
arif.ergin.1196@gmail.com

### Danışman Adı Soyadı

Prof. Dr. Oğuz Çolak

### Danışman E-Posta

oguzcolak@eskisehir.edu.tr

MAK-09

EKLEMELİ İMALAT

## BİR HELİKOPTER DIŞLI KUTUSU YAĞ SOĞUTMA SİSTEMİNİN ÜÇLÜ PERİYODİK MİNİMAL YÜZEYLER İLE EKLEMELİ İMALATA UYGUN OPTİMUM TASARIMI

### Öğrenci Adı Soyadı

Mehmet Sait KARANFİL  
Arif ERGİN  
Melihcan Özdemir

### Öğrenci E-Posta

karanfilsait@gmail.com  
arif.ergin.1196@gmail.com  
melihcanzdmr@gmail.com

### Danışman Adı Soyadı

Prof. Dr. Oğuz Çolak

### Danışman E-Posta

oguzcolak@eskisehir.edu.tr

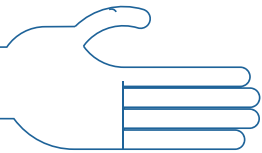

# Makine Mühendisliği

MAK-10

MAKİNE İMALAT

## BASİTLEŞTİRİLMİŞ MİNİMUM MİKTARDA YAĞLAMA (MQL) CİHAZININ ÜRETİMİ

### Öğrenci Adı Soyadı

Mehmet Fatih ATICI

### Öğrenci E-Posta

mhmtfatihatici@gmail.com

### Danışman Adı Soyadı

Prof. Dr. Oğuz Çolak

### Danışman E-Posta

oguzcolak@eskisehir.edu.tr

MAK-11

MAKİNE İMALAT

## TOPOLOJİ OPTİMİZASYONU İLE TASARLANARAK, METAL EKLEMELİ İMALAT İLE ÜRETİLEN YENİLİKÇİ UZUN KESİCİ TAKIM TUTUCULARININ DİNAMİK ANALİZİ

### Öğrenci Adı Soyadı

Mehmet Erhan Özkaya  
Habibe Şişman

### Öğrenci E-Posta

me\_ozkaya@eskisehir.edu.tr

### Danışman Adı Soyadı

Prof. Dr. Oğuz Çolak

### Danışman E-Posta

ebelcioglu@eskisehir.edu.tr

MAK-12

ENERJİ

## NANOAKIŞKANLARIN ISI VERİMLİLİKLERİNİN PERFORMANS KATSAYILARI İLE TAHMİNLENMESİ

### Öğrenci Adı Soyadı

Gizem Ayaş

### Öğrenci E-Posta

gizem.ayasss@hotmail.com

### Danışman Adı Soyadı

Dr. Öğr. Üyesi Elif Begüm  
ELÇİOĞLU

### Danışman E-Posta

ebelcioglu@eskisehir.edu.tr





ESKİŞEHİR TEKNİK ÜNİVERSİTESİ  
MÜHENDİSLİK FAKÜLTESİ

MAK-13

ENERJİ

## ZNO-SU NANOAKIŞKANININ ÜRETİMİ, VİSKOZİTE ÖLÇÜMLERİ VE ISI TRANSFER PERFORMANSI ÜZERİNE BİR İNCELEME

### Öğrenci Adı Soyadı

Berk Gülen

### Öğrenci E-Posta

berkgulen@ogr.eskisehir.edu.tr

### Danışman Adı Soyadı

Dr. Öğr. Üyesi Elif Begüm  
ELÇİOĞLU

### Danışman E-Posta

ebelcioglu@eskisehir.edu.tr

MAK-14

ENERJİ

## YÜZEY-NANO YAPILARININ FOTOVOLTAİK HÜCRELERİN VERİMİNE ETKİLERİN SAYISAL İNCELEMESİ

### Öğrenci Adı Soyadı

Fehim Akbaş

### Öğrenci E-Posta

fehimakbas@ogr.eskisehir.  
edu.tr

### Danışman Adı Soyadı

Dr. Öğr. Üyesi Elif Begüm  
ELÇİOĞLU

### Danışman E-Posta

ebelcioglu@eskisehir.edu.tr

MAK-15

ENERJİ

## YERÇEKİMİ ENERJİ DEPOLAMA SİSTEMİ TASARIMI VE İNCELENMESİ

### Öğrenci Adı Soyadı

Berke Olukman  
Şamil Bahadır Özdemir

### Öğrenci E-Posta

"berkebey1616@hotmail.com  
bahadirozdemir@eskisehir.edu.tr"

### Danışman Adı Soyadı

Prof. Dr. Emin Açıkkalp

### Danışman E-Posta

eacikkalp@eskisehir.edu.tr

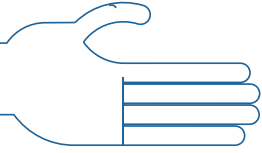

# Makine Mühendisliği

MAK-16

ENERJİ

## GÜNEŞ ENERJİSİ KAYNAKLI CARNOT BATARYA SİSTEMİNİN İNCELENMESİ

### Öğrenci Adı Soyadı

Çağlar Özdemir  
Berat Uçan

### Öğrenci E-Posta

cağlarozdemir@eskisehir.  
edu.tr  
beratucan@eskisehir.edu.tr

### Danışman Adı Soyadı

Prof. Dr. Emin Açıkkalp

### Danışman E-Posta

eacikkalp@eskisehir.edu.tr

MAK-17

HAVACILIK

## 5 DELİKLİ BASINÇ PROBU İÇİN KALİBRASYON ARACI GELİŞTİRİLMESİ

### Öğrenci Adı Soyadı

Can Kılıç

### Öğrenci E-Posta

cankilic@ogr.eskisehir.edu.tr

### Danışman Adı Soyadı

Doç. Dr. Tolga Yasa

### Danışman E-Posta

tyasa@eskisehir.edu.tr

MAK-18

OTOMOTİV

## DİZEL YAKITLI MOTORLARDA SİLİNDİR DÜZEYİNDE EMİSYON ÖLÇÜMÜ

### Öğrenci Adı Soyadı

Efe Meriç  
Emrehan Yılmaz

### Öğrenci E-Posta

burakcanpaksoy@eskisehir.edu.tr

### Danışman Adı Soyadı

Doç. Dr. Tolga Yasa

### Danışman E-Posta

tyasa@eskisehir.edu.tr



ESKİŞEHİR TEKNİK ÜNİVERSİTESİ  
MÜHENDİSLİK FAKÜLTESİ

MAK-19

HAVACILIK

## GİRİŞ AKIM DİSTORSİYONU YARATACAK APARAT TASARIMI

### Öğrenci Adı Soyadı

Umut Başoğlu

### Öğrenci E-Posta

umutbasoglu@ogr.eskisehir.edu.tr

### Danışman Adı Soyadı

Doç. Dr. Tolga Yasa

### Danışman E-Posta

tyasa@eskisehir.edu.tr

MAK-20

UZAY VE HAVACILIK

## ROKETLERDE BULUNAN BURUN KÖNİŞİ GEOMETRİSİNİN SES ÜSTÜ HIZLARD A UÇUŞ ÜZERİNDEKİ ETKİLERİNİN DENEYS EL VE SAYISAL YÖNTEMLERLE İNCELENMESİ

### Öğrenci Adı Soyadı

Serdar Fatih Karataş

### Öğrenci E-Posta

serdarfatihkaratas@ogr.eskisehir.edu.tr

### Danışman Adı Soyadı

Dr. Öğr. Üyesi Erdem Özyurt

### Danışman E-Posta

eozyurt@eskisehir.edu.tr

MAK-21

ENDÜSTRİ/HAVACILIK

## KÂĞIT PETEK PANELLERİN BASMA YÜKÜ ALTINDAKİ DAVRANIŞININ DENEYS EL VE NÜMERİK İNCELENMESİ

### Öğrenci Adı Soyadı

Volkan Tosun  
Burak Köseer

### Öğrenci E-Posta

fcanoglu@eskisehir.edu.tr

### Danışman Adı Soyadı

Dr. Öğr. Üyesi Erdem Özyurt

### Danışman E-Posta

eozyurt@eskisehir.edu.tr

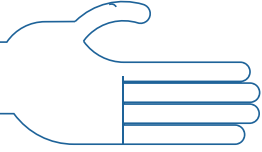

# Makine Mühendisliği

MAK-22

ENDÜSTRİ/HAVACILIK

## KAĞIT PETEK PANELİ ÜRETİMİ İÇİN YARI OTOMATİK MAKİNE TASARIMI VE PROTOTİP ÜRETİMİ

### Öğrenci Adı Soyadı

Ayça Çelenk  
Hayati Berk Seymen

### Öğrenci E-Posta

ayca\_celenk@ogr.eskisehir.  
edu.tr  
hayatiberkseymen@ogr.  
eskisehir.edu.tr

### Danışman Adı Soyadı

Dr. Öğr. Üyesi Erdem Özyurt

### Danışman E-Posta

eozyurt@eskisehir.edu.tr

MAK-23

OTOMOTİV

## BİR BİNEK OTOMOBİL İÇİN HAVA FİLTRESİ TIKANIKLIK DURUMUNUN OBD VERİLERİ İLE TAHMİN EDİLEBİLİRLİĞİNİN İNCELENMESİ

### Öğrenci Adı Soyadı

Doğukan ÇAKMAK  
Muharrem ŞEVİK

### Öğrenci E-Posta

dogukancakmak@ogr.eskisehir.  
edu.tr  
msevik@ogr.eskisehir.edu.tr

### Danışman Adı Soyadı

Dr. Öğr. Üyesi Erdem Özyurt

### Danışman E-Posta

eozyurt@eskisehir.edu.tr

MAK-24

ENDÜSTRİYEL ÜRETİM

## EKLEMELİ İMALAT YÖNTEMİ KULLANILARAK ÜRETİLEN POLİMER PARÇALARIN BURULMA TESTLERİ İÇİN BİLGİSAYAR KONTROLLÜ TEST SİSTEMİNİN TASARLANMASI VE ÜRETİMİ

### Öğrenci Adı Soyadı

İbrahim Atlı  
Ümit Çem

### Öğrenci E-Posta

iatlii@hotmail.com  
umitcem21@gmail.com

### Danışman Adı Soyadı

Dr. Öğr. Üyesi Erdem Özyurt

### Danışman E-Posta

eozyurt@eskisehir.edu.tr



ESKİŞEHİR TEKNİK ÜNİVERSİTESİ  
MÜHENDİSLİK FAKÜLTESİ

MAK-25

SAVUNMA

## EĞRİLİ YAPIYA SAHİP FİBER TAKVİYELİ KOMPOZİT DRON GÖVDESİNİN BALİSTİK PERFORMANSININ ARAŞTIRILMASI

### Öğrenci Adı Soyadı

Muammer Yasin Akbal  
Sabri Ceylan

### Öğrenci E-Posta

muammeryasinakbal@ogr.  
eskisehir.edu.tr  
sabriceylan@ogr.eskisehir.  
edu.tr

### Danışman Adı Soyadı

Dr. Öğr. Üyesi Asım Anıl Önder

### Danışman E-Posta

aaonder@eskisehir.edu.tr

MAK-26

SAVUNMA

## ZIRHLANDIRILMIŞ BİNEK OTOMOBİLLERİN PATLAMA DAYANIMININ ARTIRILMASI

### Öğrenci Adı Soyadı

Mustafa Şahin  
Oğuzhan Keskin

### Öğrenci E-Posta

mustafasahin@ogr.eskisehir.  
edu.tr  
oguzhankeskin@ogr.eskisehir.  
edu.tr

### Danışman Adı Soyadı

Dr. Öğr. Üyesi Asım Anıl Önder

### Danışman E-Posta

aaonder@eskisehir.edu.tr

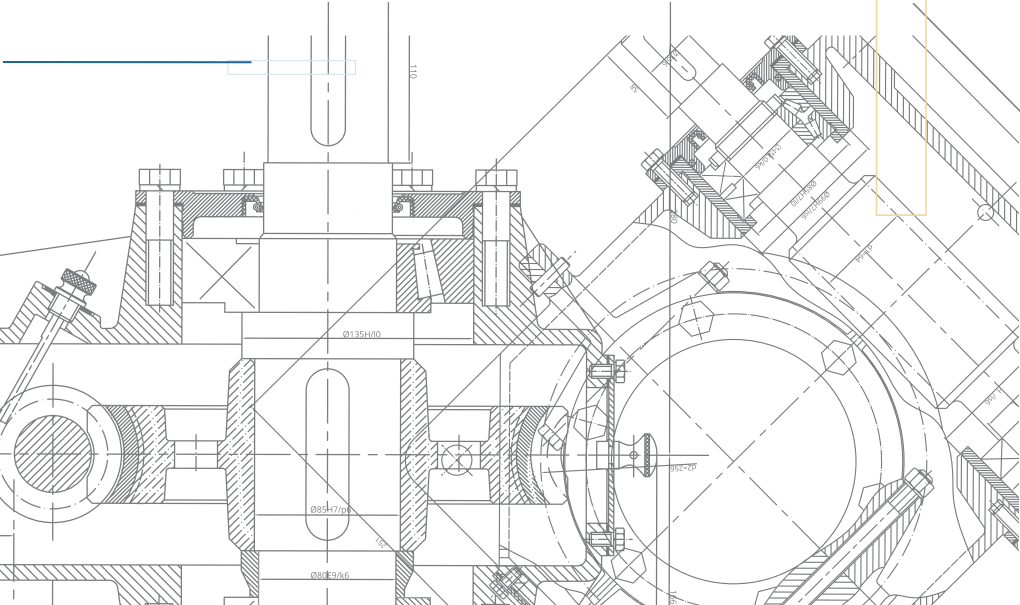



Eskişehir Teknik Üniversitesi Mühendislik Fakültesi

# Malzeme Bilimi ve Mühendisliği

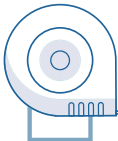



ESKİŞEHİR TEKNİK ÜNİVERSİTESİ  
MÜHENDİSLİK FAKÜLTESİ

MATSE-01

HAVACILIK VE UZAY TEKNOLOJİLERİ

## Al0,14Co0,20Cr0,15Ni0,46Ti0,05 SÜPER ALAŞIMINA TA İLAVESİNİN YÜKSEK SICAKLIK OKSİDASYON DİRENCİNE ETKİSİNİN İNCELENMESİ

### Öğrenci Adı Soyadı

Alperen KÜÇÜK  
Elif ONAR

### Öğrenci E-Posta

alperenkucuk26@gmail.com  
onarrelif@gmail.com

### Danışman Adı Soyadı

Dr. Öğr. Üyesi Gül İpek  
SELİMOĞLU

### Danışman E-Posta

gis@eskisehir.edu.tr

MATSE-02

HAVACILIK VE UZAY SANAYİİ

## SÜPER ALAŞIM TASARIMI VE YÜKSEK SICAKLIKTA OKSİTLENME DAVRANIŞININ İNCELENMESİ

### Öğrenci Adı Soyadı

Yalçın ÇUBUKÇU  
Ceren KILIÇ

### Öğrenci E-Posta

yalcincubukcu@ogr.eskisehir.edu.tr  
cerenkilic@ogr.eskisehir.edu.tr

### Danışman Adı Soyadı

Dr. Öğr. Üyesi Gül İpek  
SELİMOĞLU

### Danışman E-Posta

gis@eskisehir.edu.tr

MATSE-03

SAVUNMA SANAYİİ, ELEKTRONİK- OPTİK AYGIT TEKNOLOJİSİ, VAKUM TEKNOLOJİLERİ,  
KIZILÖTESİ DEDEKTÖR TEKNOLOJİSİ, ESNEK FİLM TEKNOLOJİSİ

## ESNEK ELEKTRONİK UYGULAMALAR İÇİN SiN/VOx İNCE FİMLERİN ESNEK YÜZEYLER ÜZERİNE ÜRETİMİ VE KARAKTERİZASYONU

### Öğrenci Adı Soyadı

Ecem ŞENEV

### Öğrenci E-Posta

ecemsenev@ogr.eskisehir.  
edu.tr

### Danışman Adı Soyadı

Prof. Dr. Ramis Mustafa  
ÖKSÜZOĞLU

### Danışman E-Posta

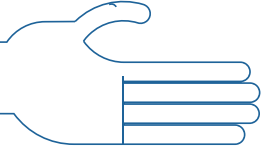

# Malzeme Bilimi ve Mühendisliği

ENERJİ

**MATSE-04**

## METAL ORGANİK KAFESLERİN GELİŞTİRİLMESİ

**Öğrenci Adı Soyadı**

Seda Yasmin İNAL

**Öğrenci E-Posta**

syinal@ogr.eskisehir.edu.tr

**Danışman Adı Soyadı**

Prof. Dr. Ünal ŞEN

**Danışman E-Posta**

unalsen@eskisehir.edu.tr

**MATSE-05**

COSMETIC

## DEVELOPMENT OF ENVIRONMENTALLY FRIENDLY NEW GENERATION POWDER SOLAR FORMS WITH HIGH UV PROTECTION BY USING ZnO WITH UNIQUE PLATE STRUCTURE

**Öğrenci Adı Soyadı**

Berin OK

**Öğrenci E-Posta**

berinok@ogr.eskisehir.edu.tr

**Danışman Adı Soyadı**

Prof. Dr. Ender SUVACI

**Danışman E-Posta**

esuvaci@eskisehir.edu.tr

**MATSE-06**

COSMETIC

## UPGRADING OF LOW-PURITY, LOW-COST ZINC OXIDE RAW MATERIAL TO PURITY THAT CAN BE USED IN PHARMACEUTICAL AND COSMETIC INDUSTRIES

**Öğrenci Adı Soyadı**

Alper SAKARYA  
Nesli YÜRÜK

**Öğrenci E-Posta**

nesliyuruk@ogr.eskisehir.edu.tr  
sakaryaalper96@gmail.com

**Danışman Adı Soyadı**

Prof. Dr. Ender SUVACI

**Danışman E-Posta**

esuvaci@eskisehir.edu.tr





ESKİŞEHİR TEKNİK ÜNİVERSİTESİ  
MÜHENDİSLİK FAKÜLTESİ

MATSE-07

OTOMOTIV, HAVACILIK

## SHEET METAL FORMING USING FDM RAPID PROTOTYPE TOOL

### Öğrenci Adı Soyadı

Mehmet YILDIRIM

### Öğrenci E-Posta

mehmetyildirim@ogr.eskisehir.  
edu.tr

### Danışman Adı Soyadı

Prof. Dr. A. Tuğrul SEYHAN

### Danışman E-Posta

aseyhan@eskisehir.edu.tr

MATSE-08

SAVUNMA SANAYİ, SERAMİK

## EFFECTS OF TiO<sub>2</sub> AND Si ADDITION ON MECHANICAL PROPERTIES OF B4C

### Öğrenci Adı Soyadı

Name YALAMA

### Öğrenci E-Posta

nameyalama@hotmail.com

### Danışman Adı Soyadı

Doç. Dr. Sinem BAŞKUT

### Danışman E-Posta

skayhan@eskisehir.edu.tr

MATSE-09

SAVUNMA SANAYİ, SERAMİK

## IMPROVING THE SINTERABILITY AND MECHANICAL PROPERTIES OF BORON CARBIDE CERAMICS WITH DIFFERENT SPARK PLASMA CONDITIONS

### Öğrenci Adı Soyadı

Aleyna İLGEZDİ

### Öğrenci E-Posta

aleynailgezdi@gmail.com

### Danışman Adı Soyadı

Prof. Dr. Servet TURAN

### Danışman E-Posta

sturan@eskisehir.edu.tr

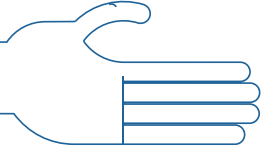

# Malzeme Bilimi ve Mühendisliği

MATSE-10

SAVUNMA SANAYİ, SERAMİK

## ZrO<sub>2</sub> + LSM and LSF Coating for SOFC

### Öğrenci Adı Soyadı

Gülce ÇALIŞKAN

### Öğrenci E-Posta

gulcec@ogr.eskisehir.edu.tr

### Danışman Adı Soyadı

Prof. Dr. Servet TURAN

### Danışman E-Posta

sturan@eskisehir.edu.tr

MATSE-11

ERİŞİLEBİR VE TEMİZ ENERJİ, YENİLENEBİLİR ENERJİ, TERMOELEKTRİK, AKILLI MALZEME

## ÇİFT YARI-HEUSLER TİPİ TiZFNiSb<sub>2</sub> MALZESİNİN NANO-KOMPOZİT YÖNTEMİYLE TERMOELEKTRİK PERFORMANSININ GELİŞTİRİLMESİ

### Öğrenci Adı Soyadı

Selen KILIÇ  
İrem GÖNKESEN

### Öğrenci E-Posta

selenkiliç99@hotmail.com  
iremgonkesen73@gmail.com

### Danışman Adı Soyadı

Prof. Dr. Servet TURAN

### Danışman E-Posta

sturan@eskisehir.edu.tr

MATSE-12

ÇİP TEKNOLOJİLERİ, SAVUNMA SANAYİ

## REVOLUTIONIZING CVD GROWN Mo<sub>2</sub>C MXENE SYNTHESIS: LARGE AREA FLAKES ACHIEVED THROUGH CONTROLLED COOLING RATE

### Öğrenci Adı Soyadı

Hevin YILMAZ

### Öğrenci E-Posta

yilmazhevin@gmail.com

### Danışman Adı Soyadı

Prof. Dr. Servet TURAN

### Danışman E-Posta

sturan@eskisehir.edu.tr



MATSE-13

ENERJİ SEKTÖRÜ

**TİTANYUM YERİNE KİSMİ HAFNİYUM VE ZİRKONYUM KATKISI  
İLE  $Ti_2FeNiSb_2$  ÇİFT YARI HEUSLER BİLEŞİĞİNİN TERMOELEKTRİK  
ÖZELLİKLERİNİN İYİLEŞTİRİLMESİ**

**Öğrenci Adı Soyadı**

Merve KIRAÇ

**Öğrenci E-Posta**

mervekirac@gmail.com

**Danışman Adı Soyadı**

Prof. Dr. Servet TURAN

**Danışman E-Posta**

sturan@eskisehir.edu.tr

MATSE-14

ENERJİ SEKTÖRÜ

**TİTANYUM YERİNE KİSMİ NİYOBYUM, VANADYUM VE TANTALUM  
KATKISI İLE  $Ti_2ZrFeNiSb_2$  ÇİFT YARI HEUSLER BİLEŞİĞİNİN TERMOELEKTRİK  
ÖZELLİKLERİNİN İYİLEŞTİRİLMESİ**

**Öğrenci Adı Soyadı**

Pelinsu MEYDAN  
Seray YILMAZ

**Öğrenci E-Posta**

psu\_meydan@hotmail.com  
seraylmz98@gmail.com

**Danışman Adı Soyadı**

Prof. Dr. Servet TURAN

**Danışman E-Posta**

sturan@eskisehir.edu.tr

MATSE-15

SERAMİK

**GRANÜLER FRİTLERE ALTERNATİF DEKORASYON MALZEMELERİNİN  
GELİŞTİRİLMESİ**

**Öğrenci Adı Soyadı**

Eray BECERİK  
İsmihan TOPALOĞLU

**Öğrenci E-Posta**

eraybecerik@ogr.eskisehir.edu.tr  
ismihantopaloglu@ogr.eskisehir.edu.tr

**Danışman Adı Soyadı**

Prof. Dr. Ferhat KARA

**Danışman E-Posta**

fkara@eskisehir.edu.tr

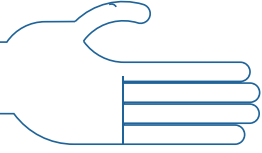

# Malzeme Bilimi ve Mühendisliği

MATSE-16

SAVUNMA SANAYİ VE HAVACILIK

## ÇİFT FAZLI (DUAL PHASE) ORTA ENTROPİLİ SERAMİKLERİN GELİŞTİRİLMESİ VE KARAKTERİZASYONU

**Öğrenci Adı Soyadı**

Özge Nur UMUTLU

**Öğrenci E-Posta**

ozgeumutlu@gmail.com

**Danışman Adı Soyadı**

Doç. Dr. Erhan AYAS

**Danışman E-Posta**

erayas@eskisehir.edu.tr

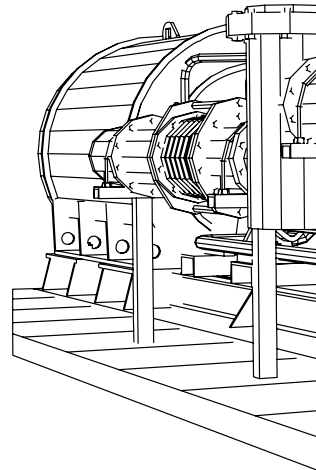



**ESKİŞEHİR TEKNİK ÜNİVERSİTESİ**  
MÜHENDİSLİK FAKÜLTESİ

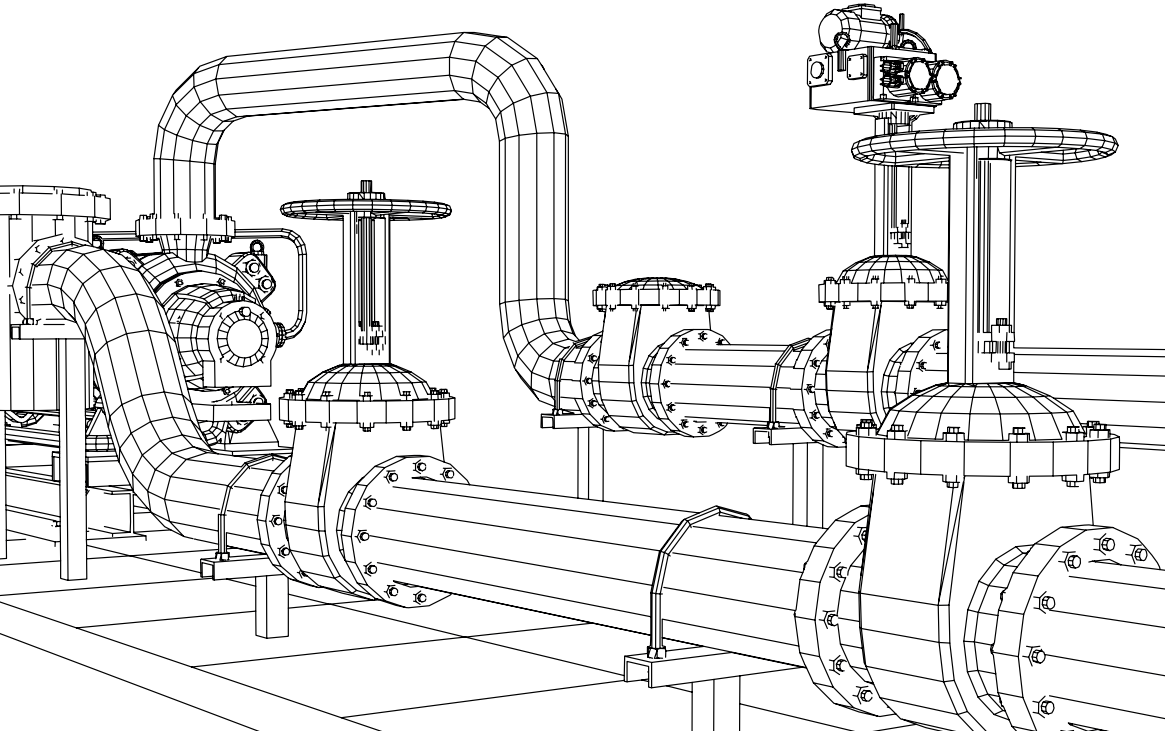

# 16. PROJE FUARI VE YARIŐMASI

Eskiőehir Teknik Üniversitesi Mühendislik Fakültesi



**ESKİŞEHİR TEKNİK ÜNİVERSİTESİ**  
MÜHENDİSLİK FAKÜLTESİ

**Eskişehir Teknik Üniversitesi Mühendislik Fakültesi**



ESKİŞEHİR TEKNİK ÜNİVERSİTESİ  
MÜHENDİSLİK FAKÜLTESİ

# 16. PROJE FUARI VE YARIŞMASI

#projectfair2022

#16thprojectfair

#mfprojefuari



ESKİŞEHİR  
ORGANİZE  
SANAYİ BÖLGESİ

